

ZANUSSI

Bruksanvisning	Инструкция по эксплтации	ΟΔΗΓΙΕΣ ΧΡΗΣΗΣ	
Kombiskap (kjøl/frys)	Комбини- рованный холодильник с морозильной камерой	ΨΥΓΕΙΟ - ΚΑΤΑΨΥΚΤΗΣ	

Før du installerer og tar i bruk kjøleskapet, må du lese denne bruksanvisningen nøye. Den inneholder sikkerhetsforanstaltninger, opplysninger, ideer og nyttige tips. Hvis du bruker skapet i samsvar med denne veiledningen, vil det fungere riktig og du vil få mye glede av det.

Disse symbolene skal hjelpe deg til å finne raskere frem i bruksanvisningen:



Sikkerhetsforanstaltninger

Advarsler og opplysninger som er merket med dette symbolet, bidrar til din egen og skapets sikkerhet.



Råd, nyttige opplysninger



Miljøinformasjon



Tips

Ved dette symbolet finner du tips om mat og oppbevaring av mat.



Symbolet på produktet eller på emballasjen viser at dette produktet ikke må behandles som husholdningsavfall. Det skal derimot bringes til et mottak for resirkulering av elektrisk og elektronisk utstyr. Ved å sørge for korrekt avhending av apparatet, vil du bidra til å forebygge de negative konsekvenser for miljø og helse som gal håndtering kan medføre. For nærmere informasjon om resirkulering av dette produktet, vennligst kontakt kommunen, renovasjonsselskapet eller forretningen der du anskaffet det.

Innhold

Viktig sikkerhetsinformasjon	3	Vedlikehold	7
Generelle sikkerhetsforanstaltninger	3	Avriming	7
Barns sikkerhet	3	Regelmessig rengjøring	7
Forholdsregler for installering	3	Når kjøleskapet ikke er i bruk	8
Sikkerhetsforanstaltninger for isobutan	3	Retting av feil	8
Veiledning til brukeren	4	Slik skifter du lyspære	8
Generell informasjon	4	Hvis noe ikke virker	8
Beskrivelse av skapet, hoveddeler	4	Instruksjoner for installering	10
Bruk av skapet	5	Tekniske opplysninger	10
Instruksjoner for instellering	5	Installering av skapet	10
Regulering av temperaturen, innstilling	5	Frakt og utpakking	10
Slik brukes kjøleskapet	5	Rengjøring	10
Oppbevaring i kjøleskapet	5	Plassering	10
Oppbevaringstid og -temperatur for matvarer	5	Forandre hengslingen av dørene	10
Slik brukes fryseren	5	Tilkobling til strøm	12
Innfrysing	5	Tabell over oppbevaringstid (1)	13
Lagring i fryseren	6	Tabell over oppbevaringstid (2)	14
Slik lager du isbiter	6		
Nyttig informasjon og gode råd	6		
Tips og ideer	6		
Slik sparer du energi	6		
Miljøinformasjon	6		



From the Electrolux Group. The world's No.1 choice.

Electrolux-konsernet er verdens største produsent av energidrevne produkter til kjøkken-, rengjøring- og utendørs bruk. Mer enn 55 millioner produkter fra Electrolux-konsernet (som kjøleskap, komfyrer, vaskemaskiner, støvsugere, motorsager og gressklippere) til en verdi av ca. 14 milliarder USD selges årlig i mer enn 150 land verden rundt.

Viktig sikkerhetsinformasjon

Generelle sikkerhetsforanstaltninger

- Ta vare på disse instruksene. De bør følge skapet ved flytting eller ved eierskifte.
- Dette husholdningsapparatet er konstruert for oppbevaring av mat, og kun til husholdningsbruk i samsvar med disse instruksene.
- **Spesialiserte selskaper som er kvalifiserte til dette av produsenten, må utføre service og reparasjoner, inkludert det å reparere og skifte ut strømkabelen.** Tilbehør og deler som leveres av dem, bør bare brukes til reparasjoner. Skapet kan i motsatt fall bli skadet, eller kan forårsake skader eller uhell.
- Skapet er ikke strømførende så lenge støpselet er tatt ut av kontakten. Før rengjøring og vedlikehold må støpselet alltid tas ut (trekk ikke i kabelen). Hvis det er vanskelig å komme til kontakten, kan skapet frakoples ved at strømmen stenges av.
- Strømkabelen må ikke skjotes.
- **Kontroller at støpselet bak på kjøleskapet/fryseren ikke er flatklemt eller skadet.**
 - Et skadet støpsel kan forårsake overoppheting og branntilløp.
- **Plasser ikke tunge ting eller selve kjøleskapet/fryseren oppå ledningen.**
 - Dette kan forårsake kortslutning eller brann.
- **Ikke trekk ut støpselet ved å dra i ledningen - vær spesielt forsiktig hvis skapet/boksen trekkes ut av en nisje.**
 - Skadet støpsel kan gi elektrisk støt eller skape kortslutning og brann
 - Hvis støpselet er skadet må det byttes av kvalifisert person.
- **Hvis veggkontakten er løs eller skadet må ikke støpselet plugges inn.**
 - Feil her kan gi elektrisk støt eller brann.
- Hvis lampedekelelet ikke sitter på den innvendige belysningen, må ikke skapet brukes.
- Når du rengjør, avrimer og tar ut frysede matvarer eller isbitformer, må du ikke bruke skarpe, spisse eller harde redskaper, ettersom de kan skade skapet.
- Vær forsiktig og unngå at det kommer væsker på temperaturkontrollen og belysningsarmaturen. Men kan få kuldeskader av å spise is og iskrem rett etter at de er tatt ut av fryserommet.
- Etter opptining må frysede mat ikke fryses ned igjen, og den må brukes så snart som mulig.
- Ferdigpakket, frysede mat må oppbevares i samsvar med instruksene fra frossenmatprodusenten.
- Opptiningen må ikke fremskyndes ved hjelp av elektriske varmeapparater eller kjemikalier.
- Varme gryter må ikke settes på plastdelene.
- Oppbevar ikke brann- og eksplosjonsfarlig gass eller væsker i skapet.
- Oppbevar ikke kullsyreholdige drikkevarer, flasker med drikkevarer eller frukt på glass i fry-

serommet.

- Kontroller og rengjør avrimingsutløpet for smeltvann med jevne mellomrom. Dersom utløpet er tilstoppet, kan smeltvannet skade skapet og føre til at det svikter.

Barns sikkerhet

- Ikke la barn leke med emballasjen skapet kom med. Plastfolie kan forårsake kveldning.
- Skapet må brukes av voksne. Ikke la barn leke med skapet.
- Når du skal kassere skapet, må du trekke ut støpselet, kutte av strømkabelen (så nært inntil skapet som mulig) og fjerne døren slik at barn i lek ikke risikerer å få elektrisk støt eller stenge seg inne i skapet.
- Dette apparatet er ikke beregnet på å bli brukt av personer (inkludert barn) med reduserte fysiske, åndelige eller mentale evner eller som mangler erfaring og kunnskaper om bruken, dersom de ikke holdes under oppsikt eller har fått opplæring i bruken av en person som er ansvarlig for deres sikkerhet.
Barn må holdes under oppsikt for å sikre at de ikke leker med apparatet.

Forholdsregler for installering

- For å unngå brannskader, plasser skapet mot en vegg slik at varme deler (kompressor, kondensator) ikke kan berøres.
- Når du skal flytte skapet, kontroller at støpselet er tatt ut av kontakten.
- Når du setter skapet på plass, se til at det ikke blir stående på strømkabelen.
- Sørg for tilstrekkelig lufting rundt skapet, hvis ikke blir det overopphetet. Installeringsinstruksene forteller deg hvor mye lufting skapet må ha.

Sikkerhetsforanstaltninger for isobutan

Advarsel

- Apparatet bruker kjølemiddelet isobutan (R 600a). Denne gassen er i stor grad brennbar og eksplosiv.
- Hold apparatets ventilasjonsåpninger fri for hindringer.
- Bruk ikke mekaniske innretninger eller andre metoder for å påskynde avrimingsprosessen, annet enn det som er anbefalt av produsenten.
- Skad ikke kjølekretsen.
- Bruk ikke elektriske apparater inni matoppbevaringsrommene i apparatet, med mindre de er av en type som er anbefalt av produsenten.



Av hensyn til omgivelsenes sikkerhet skal forholdsreglene i denne bruksanvisningen overholdes. Produsenten er ikke ansvarlig for skader som oppstår som følge av at reglene ikke er blitt overholdt.

Veiledning til brukeren

Generell informasjon

Den offisielle betegnelsen på skapet er „kombinert kjøleskap/fryser med én motorkompressor og med fryser nederst”. Skapet har - foruten de generelle funksjonene - en fryser med egen dør, som er helt atskilt fra den andre enheten.

I henhold til dette passer skapet til oppbevaring av frysede og dypfrysede matvarer, til innfrysing av produk-

ter i mengder angitt i bruksanvisningene, og til å lage is.

Skapet oppfyller kravene i standarder for temperaturgrenser etter klimaklasse.

Bokstavsymbolet for klimaklasse finnes på merkeskiltet.

Beskrivelse av skapet, hoveddeler

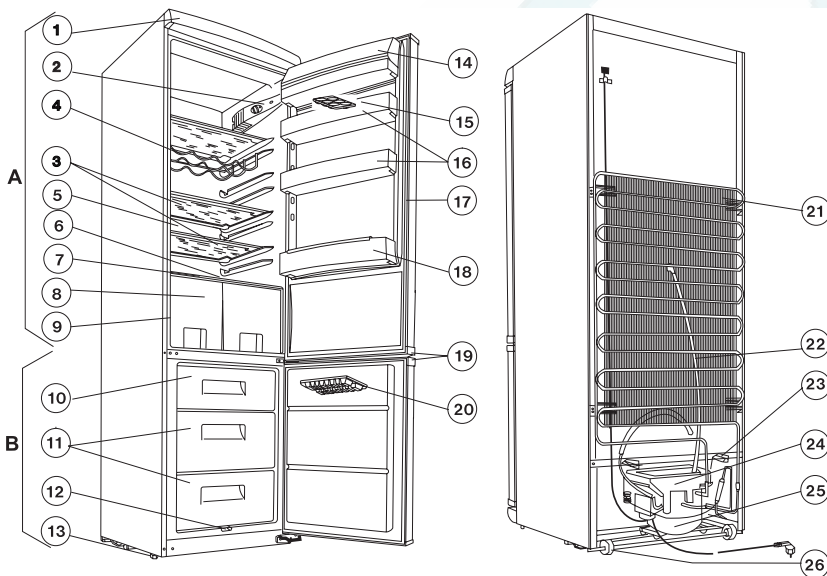

A - Kjøleskap

B - Fryser

1. Takramme
2. Belysning
3. Glasshyller
4. Ståltrådhyll for flasker
5. Innkjølingsflate
6. Oppsamling av avrimingsvann
7. Glasshyll
8. Fruktskuffer
9. Informasjonstavle
10. Innfrysingsdel
11. Oppbevaringsdel(er) med skuffer
12. Utløp for avrimingsvann

13. Regulerbare føtter
14. Hylle til smør
15. Brett til egg
16. Hylle i dør
17. Dørpakning profil
18. Flaskehylle
19. Håndtak
20. Brett til isbiter
21. Kondensator
22. Slange for avrimingsvann
23. Avstandsramme
24. Fordampingsbrett
25. Kompressor
26. Valser

Bruk av skapet

Instruksjer for installering

Sett alle egendelene på plass i skapet, og sett støpselet i stikkkontakten.

Med termostatbryteren som finnes i kjøleskapets belsyningsenhet, kan du slå på skapet og regulere temperaturen ved å dreie knappen med urviseren.

Beskrivelse av installering finnes i det neste kapitlet.

Regulering av temperaturen, innstilling

Temperaturregulatoren stopper skapet automatisk for kortere eller lengre tid avhenging av innstillingen og starter det igjen slik at temperaturen holdes på det ønskede nivå.

Jo nærmere regulatoren er stilt til maksimum, jo mer intensiv blir kjølingen. Hvis justeringsknappen på temperaturregulatoren er stilt til midtpunktet (midt i mellom maksimum og minimum), blir det -18°C i fryseren og $+5^{\circ}\text{C}$ i kjøleskapet. En slik middelsinnstilling passer best til hverdagsbruk.

Temperaturen i kjøleskapet påvirkes ikke bare av temperaturregulatorens innstilling, men også av omgivelsestemperaturen, hvor ofte døren åpnes og av mengden av de nylig innsatte matvarene, osv.

i Når maskinen går for fullt under en økt belastning, f.eks ved hetebølger, kan kompressoren være kontinuerlig i funksjon. Dette skader ikke skapet.

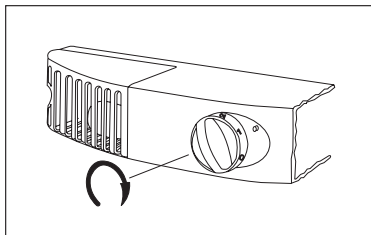

Slik brukes kjøleskapet

i For å oppnå tilstrekkelig avkjøling er det nødvendig med innvendig luftsirkulasjon. Av denne grunn bør du ikke dekke hele overflaten av trådhyllene med papir, brett eller lignende.

i Sett ikke varm mat inn i kjøleskapet. La den oppnå romtemperatur på naturlig måte. På denne måten bør du ikke dekke seg is og rim i skapet.

i Mat kan trekke til seg lukt og smak fra andre matvarer. Derfor er det viktig å legge matvarer i tettsluttende beholdere eller pakke dem inn i cellofan, aluminiumsfolie, matpapir eller pastfolie før de settes i kjøleskapet. På denne måten beholder maten sitt fuktinnhold, f.eks. vil ikke grønnsaker tørke ut etter få dager.

Oppbevaring i kjøleskapet

Når du setter inn forskjellige typer matvarer i kjøleskapet, bør du plassere dem slik det er angitt på figuren:

1. Konditorvarer, ferdiglaget mat, mat i serveringsfat, ferskt kjøtt, oppskåret pålegg, drikkevarer
2. Melk, meieriprodukter, mat i serveringsfat
3. Frukt, grønnsaker, salat
4. Ost, smør
5. Egg
6. Yoghurt, rømme
7. Små flasker, brus
8. Store flasker, drikkevarer

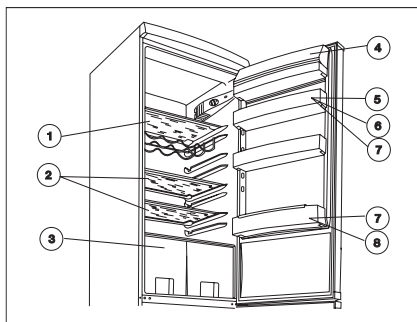

Oppbevaringstid og -temperatur for matvarer

Tabellen for oppbevaringstid bakerst i bruksanvisningen gir opplysninger om oppbevaringstid.

Oppbevaringstiden kan ikke fastsettes helt nøy på forhånd, ettersom den avhenger av hvor ferske de avkjølte matvarene er, og hvordan de er behandlet. Av den grunn må den opplyste oppbevaringstiden anses som veiledende.

Dersom du ikke ønsker å bruke de dypfrysede matvarene du har kjøpt med det samme, kan de lagres cirka 1 dag (til de er helt tint) i kjøleskapet.

Slik brukes fryseren

Innfrysing

Maskinen har kapasitet til å fryse inn en mengde ferske matvarer som er angitt på informasjonstavlen. Etter de riktige forberedelsene fryses matvarene inn som følgende:

Still justeringsknappen for temperaturregulatoren til midtpunktet.

Ta ut de dypfrysede matvarene eller en del av dem fra den øverste kurven, og legg dem i en annen kurv eller i andre kurver. Plasser de ferske matvarene i den øverste kurven, men pass på at lufta kan sirkulere fritt i fryseren. Hvis det er igjen noen tidligere innfrosne varer i den øverste kurven, skal du

legge dem i kurvens bakre del. Du skal også passe på at de ferske matvarene ikke skal komme i kontakt med de tidligere innfryste varene.

La maskinen være slik i funksjon i et døgn.

Etter 24 timer kan du dreie justeringsknappen på temperaturregulatoren til en stilling som passer deg best, eller la den stå i midtpunktet som generelt egner seg best til hverdagsbruk.

i Det er ikke anbefalt å stille justeringsknappen på temperaturregulatoren til en høyere stilling (f.eks til maksimumspunktet). For selv om tiden på innfrysingen skulle kunne forkortes på den måten, ville dette også medføre at temperaturen i kjøleskapet sank under 0°C over lengre tid, som igjen forårsaker innfrysing av mat- og drikkevarene i skapet.

i Du må aldri fryse inn større mengder matvarer til samme tid enn det som er angitt i „Tekniske data“, ellers vil innfrysingen ikke bli grundig nok, og etter opptining vil matvarene bli skadet (kvalitetstap på smak og aroma, varene blir ødelagt osv.)

i Mens innfrysingen pågår bør du helst ikke lage isbiter, da dette minsker innfrysingskapasiteten.

Lagring i fryseren

Det er praktisk å legge fryste produkter i trådkurvene (2 stk.) etter at innfrysingen er ferdig, slik at du får plass i innfrysingsrommet om du vil fryse flere varer. Senere innfrysing skader ikke matvarer som ligger til oppbevaring.

Skal du innfryse en større mengde av mat, kan du ta ut kurvene tattent den nederste og matvarer kan legges direkte på kjølingbrettet.

i Pass på å holde deg innenfor oppbevaringstidene dersom du har kjøpt dem fra frysedisken. Oppbevaringstid for produkter du selv har fryst, finner du i instruksjonen på frysedøren. Symbolene angir forskjellige matvarer, mens tallene angir maksimal oppbevaringstid i måneder.

i Det er bare trygt å legge hurtigfryste og fryste kortvarig opptining, før de plasseres i fryseren. Dersom de dyperfryste matvarene allerede er opptinte, anbefales det ikke å fryse dem inn på nytt. De bør brukes opp så snart, som mulig.

Slik lager du isbiter

For å lage isbiter fyller du den medfølgende isbitformen med vann og setter den i fryserrommet. Dersom undersiden av brettet fuktes og termostatkontrollen settes på maks, kan det forkorte frysetiden. Etter at isbitene er ferdige, må du huske å tilbake stille termostatkontrollen.

Ferdige isbiter kan tas ut av formen ved å skylle den med rennende vann, og deretter vri eller dunke den. Hvis isbitformen fryser fast i fryserrommet, bør du unngå å bruke metallredskaper eller kniver for å ta den ut, ettersom kjølesystemet kan skades.

i Nyttig informasjon og gode råd

- De justerbare hyllene er det verdt å merke seg, ettersom de øker nytten av ferskvarerommet betraktelig. Det går også an å flytte rundt på hyllene når døren er åpnet i en vinkel på 90°.
- Etter at døren til fryseren har vært åpnet og lukket, vil vakuemet inne i skapet stige på grunn av den lave temperaturen. Der er lurt å vente 2-3 minutter før du lukker døren - hvis du ønsker å åpne den igjen - mens det innvendige trykket jevner seg ut.
- Pass på at termostaten på fryseren er regulert slik at den innvendige temperaturen aldri går over -18 °C, ettersom temperaturer som er høyere enn dette, kan ødelegge fryste matvarer.
- Det kan være nyttig å sjekke at skapet er i drift hver dag, slik at man merker mulig svikt i tide og kan hindre at fryst mat blir ødelagt.

Tips og ideer

I dette kapitlet får du nyttige tips og ideer om energisparing. Her finner du også miljøinformasjon om skapet.

i Slik sparer du energi

- Unngå å plassere skapet på et sted der solen ofte skinner og i nærheten av ting som avgir varme.
- Sjekk at det er god ventilasjon rundt kondensatoren og kompressoren. De delene der ventilasjonen sitter, må ikke tildekkes.
- Pakk matvarer i beholdere med tett lokk eller plastfolie for å unngå at det dannes unødvendig is og rim.
- Unngå å la døren stå åpen lenger enn nødvendig, og unngå å åpne døren i tiden og utide.
- Sett ikke varme matvarer inn i skapet før de har fått romtemperatur.
- Hold kondensatoren ren.

Miljøinformasjon

Dette skapet inneholder ikke gasser som kan skade ozonlaget, verken i kjølekretsen eller i isolasjonsmaterialet. Skapet skal ikke kastes sammen med vanlig husholdningsavfall. Unngå å skade kuldeanlegget, spesielt på baksiden i nærheten av varmeveksleren. Informasjon om avfallsmottak i ditt nærmiljø kan du få hos kommunen.

Materialene brukt i dette skapet som er merket med

 , kan gjenvinnes.

Vedlikehold

Avriming

Fukt og væske i kjølerommene, i form av rim og is, fjernes automatisk når skapet er i drift.

Et tykt lag av is og rim virker isolerende, slik at kjøleeffekten reduseres fordi temperaturen stiger i kjølerommene, og det kreves mer strøm. Når isen får en viss tykkelse, blir det også vanskelig å åpne døren til fryserområdet.

I denne typen skap skjer avriming av kjøleplaten i kjøleskapet automatisk, uten noen form for manuelle inngrep. Termostatregulatoren avbryter driften av kompressoren med jevne mellomrom, i kortere og lengre tid, og da blir avkjølingen avbrutt. Når temperaturen går over 0°C på grunn av innvendig oppvarming i rommet, settes avrimingen i gang. Når overflatetemperaturen går +3 - +4°C, starter termostatregulatoren systemet igjen.

Smeltevann renner gjennom utløpet for avrimingsvann til baksiden, ned i fordampingsbrettet som befinner seg på toppen av kompressoren. Varmen fra kompressoren får vannet til å fordampe.

⚠ Kontrollér og rengjør avrimingsutløpet for smeltevann med jevne mellomrom. Dersom utløpet er tilstoppet, kan smeltevannet skade skapet og føre til at det svikter, ettersom vannet kan trenge inn i isolasjonen på skapet.

Rengjør smeltevannsutløpet med den medfølgende skrapen, som vist på figuren. Rørskrapen må oppbevares i utløpet.

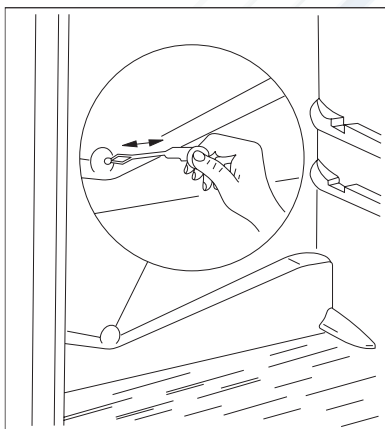

Det mest typiske tilfellet av tilstopping i smeltevannsutløpet skjer når du legger mat pakket inn i papir i skapet, og papiret kommer borti bakplaten i kjøleskapet og fryser fast. Hvis du så tar ut matvaren, kan det rives biter av papiret som kan komme ned i utløpet og tette det.

Det er viktig å passe på dette når du setter inn mat pakket i papir i skapet.

i Ved økt belastning, f.eks. under varmebølger, kan det hende kjøleskapsmotoren går hele tiden og i slike tilfeller fungerer ikke avrimingen.

Det, at det sitter igjen litt rim og isflekker på bakplaten i kjøleskapet etter avrimingen, er ikke unormalt.

Fryseren kan ikke utstyres med automatisk avriming, ettersom dypfrysede og frysede matvarer ikke tåler smeltetemperatur.

Et tynt lag av is og rim kan skrapes av med den medfølgende plastskrapen.

Når islaget er blitt så tykt at det ikke kan fjernes med plastskrapen, må kjøleplatene avrimes. Hvor ofte fryseren må avrimes, avhenger av bruken (generelt 2-3 ganger i året).

Ta de frysede matvarene ut av skapet, og legg dem i en kurv foret med papir eller tøy. Sett den et kjølig sted, eller om mulig sett varene i et annet kjøleskap.

Trekk ut støpselet fra stikkkontakten, slik at begge deler av skapet kobles fra.

Åpn dørene til begge deler av skapet, og rengjør kjøleskapet etter anvisningene i „Regelmessig rengjøring“. Vedlikehold og rengjør fryseren som følger:

For å samle sammen smeltevannet ta ut utløpsrenne av fryseren og ta tilbake snudd (vist på figuren). Sett en tilstrekkelig høy skål eller et fat under utløpet.

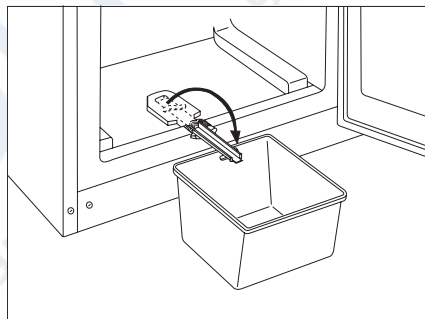

Etter avriming ta tilbake utløpet på plass.

Skålen på figuren er ikke tilbehør til skapet!

Sett støpselet inn i kontakten igjen, og sett in matvarene igjen.

Det anbefales å la skapet gå med termostaten på høyeste stilling i noen timer, slik at tilstrekkelig lagringstemperatur kan nås så raskt som mulig.

Regelmessig rengjøring

Det anbefales å vaske kjøleskapet innvendig hver 3-4 uke med lunken vann, og deretter tørke det (det er praktisk samtidig å rengjøre fryseren innvendig og avrime den).

Det må ikke benyttes skuremidler eller såpe.

Etter at strømmen er slått av, vaskes skapet med lunkent vann, og tørkes deretter. Rengjør dørtetningene med rent vann. Etter rengjøringen slås strømmen på igjen.

Det anbefales å fjerne støv og skitt som samler seg på baksiden av kjøleskapet og på kondensatoren, og å rengjøre fordampingsbrettet på toppen av kondensatoren én eller to ganger om året.

Når kjøleskapet ikke er i bruk

Hvis skapet skal stå ubrukt over lengre tid, gjør du følgende:

Koble skapet fra strømkilden.

Ta ut matvarene.

Rim av og vask skapet som beskrevet tidligere.

La døren stå åpen for å unngå at det danner seg dårlig lukt i skapet.

Retting av feil

Slik skifter du lyspære

Dersom lyset ikke virker, kan du skifte pære som følger: Slå av strømmen til skapet. Skru ut skruen som fester kuppelen. (1)

Bak finner du ei tunge (2). Trykk den, deretter kan du ta av kuppelen (3) i pilens retning, og pæren kan deretter skiftes. (Type pære: T25E230-240 V, 15 W, E 14 sokkel)

Etter pæren er skiftet, settes kuppelen på plass igjen, skruen skrues inn og strømmen slås på. Det, at lyset ikke virker, påvirker ikke driften av kjøleskapet.

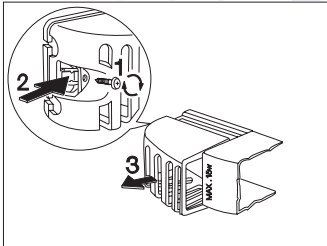

Hvis noe ikke virker

Mens skapet er i drift kan det oppstå små med kjedelige problemer som du ikke behøver fagfolk til å rette opp. I tabellene nedenfor er disse problemene beskrevet slik at du skal slippe ekstra reparasjonsutgifter.

Vi gjør oppmerksom på at skapet gir fra seg visse lyder når det er i drift. Det du hører er kompressoren og kuldemediet som sirkulerer i ledningene. Dette er ikke tegn på feil men at skapet fungerer som det skal.

 Vi gjør også oppmerksom på at kompressoren ikke går hele tiden. Dette betyr ikke dermed at skapet ikke er koblet til strøm. Du må derfor aldri berøre skapets elektriske deler uten først å kutte strømtilførselen til skapet.

Problem	Mulig årsak	Løsning
Det er for varmt i kjøleskapet.	Termostaten kan være feil innstilt. Varene var ikke kalde nok, eller er plassert feil. Døren kan ikke lukkes helt, eller er ikke ordentlig lukket.	Sett termostatkontrollen på en høyere stilling. Sett varene på riktig sted. Kontroller om døren kan lukkes helt, og om tetningen er uskadet og ren.
Det er for varmt i fryseren.	Termostaten kan være feil innstilt. Døren kan ikke lukkes helt, eller er ikke ordentlig lukket. Det er satt inn store mengder varer som skal fryses. Varene som skal fryses, er plassert for tett sammen.	Sett termostatkontrollen på en høyere stilling. Kontroller om døren kan lukkes helt, og om tetningen er uskadet og ren. Vent noen timer før du kontrollerer temperaturen igjen. Plasser varene slik at den kalde luften kan sirkulere mellom dem.
Det renner vann fra bakplaten i kjøleskapet. Det renner vann inne i kjølerommet. Det renner ut vann på gulvet.	Det er normalt. Under den automatiske avrimingen smelter isen på bakplaten. Utløpet inne i kjølerommet kan være tilstoppet. Varer som er satt inn, kan hindre vannet i å renne ned i rennen. Smeltevannet renner ikke ned i fordampingsbrettet over kompressoren.	Rengjør utløpet. Ordne varene slik at de ikke kommer borti bakplaten. Legg smeltevannrøret over fordampingsbrettet.
Det er veldig mye is og rim.	Varene er ikke pakket skikkelig inn. Døren kan ikke lukkes helt, eller er ikke ordentlig lukket. Termostaten kan være feil innstilt.	Pakk varene bedre inn. Kontroller om døren kan lukkes helt, og om tetningene er uskadede og rene. Sett termostatkontrollen på en innstilling som gir høyere temperatur.
Kompressoren er i gang hele tiden.	Termostaten er feil innstilt. Dørene er ikke ordentlig lukket, eller kan ikke lukkes helt. Det er satt inn store mengder varer som skal fryses. Det er satt inn for varm mat. Skapet er plassert på et for varmt sted.	Sett termostatkontrollen på en innstilling som gir høyere temperatur. Kontroller om døren kan lukkes helt, og om tetningene er uskadede og rene. Vent noen timer før du kontrollerer temperaturen igjen. Mat som settes inn, må ikke være varmere enn romtemperatur. Forsøk å redusere temperaturen i rommet der skapet står.
Skapet fungerer ikke i det hele tatt. Verken kjøling eller lys virker. Indikatorlampene lyser ikke.	Støpselet står ikke skikkelig fast i stikkontakten. Sikringen er gått. Termostaten er ikke på. Det er ikke spenning i stikkontakten. (Forsøk å plugge et annet skap i samme stikkontakt.)	Sett støpselet skikkelig i. Skift sikring. Start skapet i henhold til instruksjonene i kapitlet „Ta i bruk”. Ta kontakt med en elektriker.
Skapet bråker.	Skapet står ikke stødig.	Kontroller om skapet er stabilt (alle fire ben skal stå på gulvet).

Hvis feilen ikke kan rettes opp med disse rådene, skal du kontakte det nærmeste servicestedet for dette merket.

Instrukser for installering

Tekniske opplysninger

Modell	ZRB 640W
Brut rominhold (l)	Kjøleskap 291 Fryser:: 110
Nett rominhold (l)	Kjøleskap 285 Fryser:: 92
Bredde (mm)	595
Høyde (mm)	2010
Dybde (mm)	632
Energiforbruk (kWh/24 t)	1,011
(kWh/år)	339
Energiklasse, iht. EU-standarder	A
Frysekapasitet (kg/24 t)	4
Oppbevaringstid ved avbrudd (t)	20
Nominell strømtensitet (A)	1,2
Styrnivå Lc (dB)	38
Vekt (kg)	88
Antall kompressorer	1

Installering av skapet

Frakt og utpakking

i Skapet bør leveres i originalemballasjen, stående og i samsvar med instruksene om beskyttelse som står på emballasjen.

Hver gang skapet er blitt transportert bør det ikke slås på før det er gått ca. to timer.

Pakk ut skapet og kontroller om det er blitt skadet. Ved eventuelle skader rapporteres disse øyeblikkelig til forretningen der du kjøpte skapet. Hvis skapet er skadet, må du beholde emballasjen.

Rengjøring

Fjern alle tape og slike som delene i skapet er gjort fast med.

Vask innsiden på skapet med lunken vann og et mildt vaskemiddel. Bruk en myk klut.

Tørk deretter over innsiden på skapet.

Plassering

Romtemperaturen påvirker skapets energiforbruk og hvor godt det fungerer.

Når du skal plassere bør du sørge for at det blir stående i en romtemperatur som ikke overskrider di grensene som er satt for di ulike klimaklassene i tabellen nedenfor, og som også står på merkeskiltet i skapet.

Klimaklasse	Romtemperatur
SN	+10 ... +32 °C
N	+16 ... +32 °C
ST	+18 ... +38 °C

Hvis romtemperaturen er lavere enn disse grenseverdiene, kan kjøleskapet oppnå en lavere temperatur enn foreskrevet.

Hvis romtemperaturen er høyere enn disse grenseverdiene, betyr det at kompressoren vil gå i lengre perioder enn før, at den automatiske avrimingsfunksjonen ikke lenger virker, at temperaturen i skapet stiger, eller at energiforbruket øker.

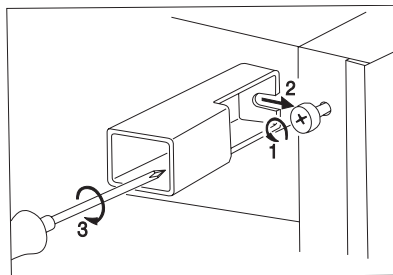

I posen for tilbehøret finnes det avstandspinner som skal monteres øverst på baksiden av kjøleskapet.

Skruløse skruene, sett avstandspinnene under skruene og skru dem fast igjen.

Når du plasserer skapet må du kontrollere at det står i vater. Dette justerer du med to regulerbare føtter under bunnen på forsiden av skapet.

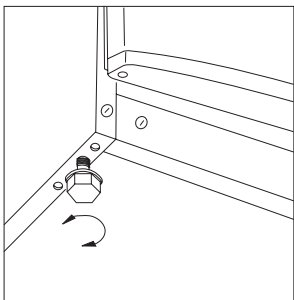

Ikke sett skapet på solfylt sted eller nærheten av varmeovn eller komfyr.

Hvis rommets innredning gjør det umulig å unngå at skapet blir stående ved komfyren, må du overholde disse avstandene:

- Hvis skapet skal stå ved siden av en gasskomfyr eller elektrisk komfyr, skal det være 3 cm mellom komfyren og skapet. Hvis avstanden er mindre enn det, skal de to apparatene være adskilt med et 0,5-1 cm tykt, ikke brennbart isolasjonsmateriale.
- Hvis skapet skal stå ved siden av en olje- eller kul-fyrt komfyr, må avstanden være 30 cm ettersom slike komfyren avgir mer varme.

Skapet er konstruert for å stå helt inntil veggen når det er i drift

 Når du setter apparaten på plass må du holde de minimale avstandene vises på bildet:

A: når det står under et veggskap

B: når det står fritt.

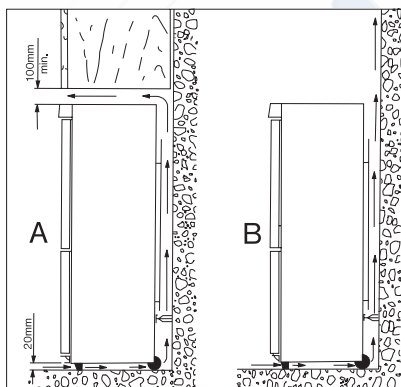

Forandre hengslingen av dørene

Dersom plasseringen eller bruken av skapet krever det, kan døren hengsles over fra høyre til venstre side.

Skapene omsettes som regel høyrehengslet.

Følg instruksjonene og bildene nedenfor for å forandre på hengslingen:

- Det er anbefalt å utføre arbeidet med hjelp fra en annen person, som kan holde maskinens dører mens du følger instruksjonene.
- Maskinen skal kobles av fra strømmen.

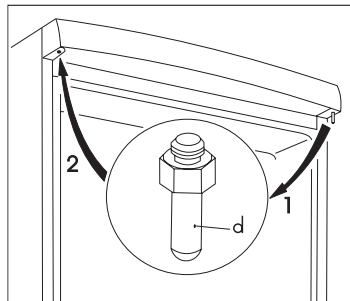

- Dørene skal åpnes, det doble dørhengselet (a, b) demonteres ved å fjerne de to skruene (c). (2. bilde)
- Ta bort det doble dørhengselet (a, b, c) ved å vippe dørene gradvis. Pass på å fjerne avstandssrammen av plast under dørhengselet (b). (2. bilde)

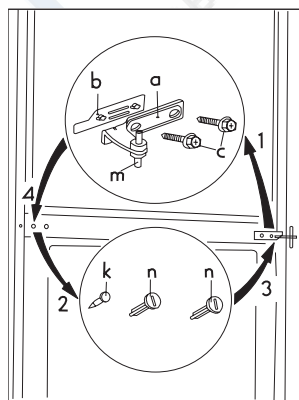

- Løft av kjøleskapets dør ved å dra den forsiktig nedover.
- Løft av fryserens dør ved å dra den forsiktig nedover.
- Løft av kjøleskapets dør ved å dra den forsiktig nedover.
- Løft av fryserens dør ved å dra den forsiktig nedover.
- Skru ut kjøleskapsdørens (d) øverste festebolt, skru den så fast på motsatt side. (1. bilde)

- Fjern korkene fra den nederste delen (u) av maskinen. (3. bilde)

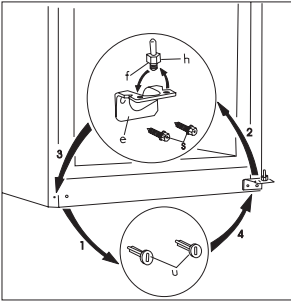

- Demonter den nederste dørhengsglen (e) ved å fjerne skruene (s), skru så hengselet fast på motsatt side. (3. bilde)
- Demonter det nederste dørhengselets bolt (f) sammen med underlaget (h), og skru dem fast igjen i hullet på den andre siden av det nederste dørhengselets.
- Monter korkene (u) på den andre siden av døren.
- Ta av skruedekslene (3 stk) på det doble dørhengselet på venstre side (n, k), og flytt dem over til den andre siden. (2. bilde)
- Sett bolten av det doble dørhengselet (m) i hullet på venstre side av fryserens dør. (2. bilde).
- Sett fryserens dør i det nederste (f) dørhengselets bolt. (3. bilde).
- Sett kjøleskapets dør i den øverste (d) feste-bolten, vipp så dørene forsiktig og sett den doble festebolten (m) i kjøleskapdørens hull.
- Med åpne dører, fest det doble dørhengselet på venstre side med hjelp av de to skruene (c) Husk å sette avstandsrammen av plast (b) på plass nederst på maskinen. Pass på at dørkantene skal være parallelle med kanten på maskinens sidevegg.
- Sett skapet på plass, pass på at det står i vater før du kobler det til strømmen igjen.

Om du ikke ønsker å gjennomføre monteringen på egen hånd, kan du ta kontakt med vårt nærmeste merkeverksted. Mot betaling vil servicepersonalet forandre dørens hengsling.

Tilkobling til strøm

Dette kjøleskapet er konstruert for å fungere med en strømtilførsel på 230 V AC (~) 50 Hz.

Støpselet må settes i en jordet stikkontakt. Hvis det ikke finnes, anbefaler vi at du får en elektriker til å montere en jordet stikkontakt nær kjøleskapet i samsvar med de gjeldende standarder.

Ⓒ Skapet er i samsvar med følgende EU-direktiver:

- 77/23 av 19.2.1973 med etterfølgende endringer (vedr. lavspenning) og
- 89/336 av 3.5.1989 med etterfølgende endringer (vedr. elektromagnetisk kompatibilitet).
- 96/57 EØF - 96/09/03 (direktiv vedr. energieffektivitet) og senere endringer

Tabell over oppbevaringstid (1)

Oppbevaringstid og -måte for ulike ferskvarer i kjøleskapet

Matvare	Oppbevaringstid i dager							Emballeringsmåte
	1	2	3	4	5	6	7	
Rått kjøtt	X	X	x	x	x			plastfolie, lufttett
Kokt kjøtt	X	X	X	x	x	x		overdekket fat
Stekt kjøtt	X	X	X	x	x			overdekket fat
Rå kjøttdeig	X							overdekket fat
Stekt kjøttdeig	X	X	x	x				overdekket fat
Oppskåret kjøttpålegg, wienerpølser	X	X	x	x				plastfolie, cellofan, vokset papir
Fersk fisk	X	x	x					plastfolie, lufttett
Kokt fisk	X	X	x	x				overdekket fat
Stekt fisk	X	x	x	x	x			overdekket fat
Hermetisk fisk, åpnet	X	x	x					overdekket fat
Rå kylling	X	X	X	x	x	x		plastfolie, lufttett
Grillet kylling	X	X	X	x	x	x		overdekket fat
Rå høne	X	X	x	x	x			plastfolie, lufttett
Kokt høne	X	X	x	x	x			overdekket fat
Rå and, gås	X	X	X	x	x	x		plastfolie, lufttett
Stekt and, gås	X	X	X	X	x	x	x	overdekket fat
Smør, uåpnet	X	X	X	X	X	X	X	originalpakning
Smør, åpnet	X	X	x	x	x	x	x	originalpakning
Melk i plastpose	X	X	X	x	x			originalpakning
Fløte	X	X	x	x				plastkopp
Rømme	X	X	X	X	x	x	x	plastkopp
Ost (hard)	X	X	X	X	X	X	X	aluminiumsfolie
Ost (myk)	X	X	X	X	x	x	x	plastfolie
Skjærost	X	X	X	X	x	x	x	plastfolie
Egg	X	X	X	X	X	X	X	
Spinat	X	X	x	x				plastfolie
Grønne erter, grønne bønner	X	X	X	X	x	x	x	plastfolie
Sopp	X	X	x	x	x			plastfolie
Gulrøtter, rotgrønnsaker	X	X	X	X	X	X	X	plastfolie
Paprika	X	X	x	x	x			plastfolie
Tomat	X	X	X	X	X	X	X	plastfolie
Kål	X	X	X	X	X	x	x	plastfolie
Frukt som råtner lett (jordbær, bringebær osv.)	X	X	X	x	x			plastfolie
Annen frukt	X	X	X	X	x	x	x	plastfolie
Hermetisk frukt, åpnet	X	X	X	x	x			overdekket fat
Kremkaker	X	X	x	x				overdekket fat

Tegnforklaring!

X: Vanlig oppbevaringstid

x: Mulig oppbevaringstid (gjelder bare helt ferske produkter)

Tabell over oppbevaringstid (2)

Oppbevaringstid for ulike dypfryste og fryste matvarer

Matvarer	I kjøleskapet ved +2 - +7 °C	I den tostjerners fryseboksen ved -18 °C
Grønnsaker: grønne bønner, grønne erter, grønnsaksblandinger, gresskar osv	1 dag	12 måneder
Ferdigkokte matvarer: grønnsaksretter, tilbehør, med kjøtt osv.	1 dag	12 måneder
Ferdigsteekte matvarer: stek, lapskaus, kjøttpudding osv.	1 dag	6 måneder
Matretter av potet, pasta: potetstappe, gnocchi, melboller, pasta med skinkefyll, pommes frites osv.	1 dag	12 måneder
Supper: kjøttsuppe, suppe av grønne bønner, ertersuppe osv.	1 dag	6 måneder
Frukt: sure kirsebær, kirsebær, stikkelsbær, fruktmos, mosede kastanjer	1 dag	12 måneder
Kjøtt: kylling, and, gås fileter, tunfisk	1 dag 1 dag	5 måneder 6 måneder
Ispinner, iskrem	1 dag	3 uker

Перед установкой и использованием прибора внимательно прочитайте данную инструкцию. Она содержит правила техники безопасности, полезную информацию и советы. Если вы будете использовать прибор в соответствии с этими инструкциями, он будет надежно служить вам в течение долгих лет.

Следующие символы помогут вам ориентироваться в инструкции:



Техника безопасности

Предостережения и информация, обозначенная этим символом, направлены на обеспечение безопасности вашего прибора и вас.



Советы, полезная информация



Экологическая информация



Рекомендации

Под этим символом помещены рекомендации и полезная информация о продуктах и их хранении.



Символ на изделии или на его упаковке указывает, что оно не подлежит утилизации в качестве бытовых отходов. Вместо этого его следует сдать в соответствующий пункт приемки электронного и электрооборудования для последующей утилизации. Соблюдая правила утилизации изделия, Вы можете предотвратить причинение окружающей среде и здоровью людей потенциального ущерба, который возможен, в противном случае, вследствие неподобающего обращения с подобными отходами. За более подробной информацией об утилизации этого изделия просьба обращаться к местным властям, в службу по вывозу и утилизации отходов или в магазин, в котором Вы приобрели изделие.

Содержание

Важная информация по безопасности	16	Прибор и окружающая среда	20
Общие сведения	16	Профилактика прибора	20
Меры предосторожности для детей	16	Размораживание	20
Меры безопасности при установке	16	Регулярное мытье	21
Меры предосторожности для изобутана	16	Если вы не пользуетесь холодильником	21
Инструкции для пользователя	17	Возможные неполадки	21
Общие сведения	17	Как сменить лампочку	21
Описание прибора, основные части	17	Если что-то не работает	22
Использование прибора	18	Инструкции для установщика	23
Включение	18	Технические данные	23
Установка температуры	18	Установка прибора	23
Как использовать холодильную камеру	18	Транспортировка, распаковка	23
Хранение продуктов в холодильнике	18	Чистка	23
Время хранения и температура продуктов	18	Расположение	23
Как использовать морозильную камеру	19	Изменение направления открывания двери	24
Замораживание	19	Электрическое подключение	25
Хранение в морозильной камере	19	Таблица времени хранения (1)	26
Как сделать кубики льда	19	Таблица времени хранения (2)	27
Полезная информация и советы	19		
Полезные идеи	20		
Как сэкономить энергию	20		

Важная информация по безопасности

Общие сведения

- Бережно храните данную инструкцию. При смене владельца или переезде инструкция всегда должна следовать вместе с прибором.
- Прибор предназначен для хранения продуктов питания, для применения быту только в соответствии с данной инструкцией.
- **Ремонт и работы по техническому обслуживанию, включая замену кабеля питания, должны проводиться только уполномоченными изготовителем сервисными центрами.** Для ремонта следует использовать только запасные части, поставляемые этими сервисными центрами. В противном случае прибор может быть испорчен или его использование может привести к травмам.
- Прибор можно считать отключенным от сети лишь в том случае, если его вилка вынута из розетки. Перед тем, как приступить к чистке или техническому обслуживанию прибора, обязательно вынимайте вилку из розетки (не тяните за шнур). Если вам сложно дотянуться до розетки, обесточьте прибор, выключив электричество.
- Электрический кабель нельзя удлинять.
- **Убедитесь в том что электрический присоединитель не нажат-ли или поврежден от задней части установки.**
 - поврежденный пр исоединитель может влечь за собой перегрев и может загореться.
- **Следите за тем что не положили тяжелый предмет или са м морозильку на электрический провод.**
 - такое действие м ожет причинить короткое замыкание и пожар.
- **Не вытяните прис оединитель подергивая его взяв за провод**
 - оврежденный пр овод может причинить короткое замыкание пожар и / или поражение/удар током.
 - если провод поврежден то он должен быть заменен соответствующим / квалифицированным се рвисом или образованным специалистом.
- **Если охват пробок и слаб то установку не присоединяйте.**
 - может вызвать по жар или удар электрическим током.
- Не включайте холодильник, если внутренняя лампочка не закрыта специальной крышкой.
- При мытье не пользуйтесь острыми или твердыми предметами, так как они могут повредить прибор.
- Следите за тем, чтобы на панель управления и на блок внутреннего освещения не попадала вода.
- Если вы будете есть мороженое или использовать лед непосредственно после извлечения из морозильной камеры, вы можете получить ожоги от холода.
- Не следует повторно замораживать оттаявшие продукты, их необходимо как можно скорее употребить в пищу.
- Храните готовые замороженные продукты в соответствии с инструкциями изготовителя.
- Не пытайтесь ускорить процесс разморозки с помощью нагревательных электроприборов или химических средств.
- Не ставьте на пластиковые части горячие предметы (например, чайник).
- Не храните горючие газы или жидкости в холодильнике. Есть опасность взрыва.

- Не храните в морозильном отделении газированные напитки, бутылки и банки с жидкостями.
- Регулярно проверяйте состояние и чистоте отверстие для слива оттаявшей воды, образующейся регулярно в холодильной камере. Если это отверстие засорено, собравшаяся оттаявшая вода вызовет повреждение прибора.

Меры предосторожности для детей

- Не позволяйте детям играть с упакровкой прибора. Игры с пластиковой пленкой могут привести к удушью.
- Только взрослые должны пользоваться прибором. Не позволяйте детям играть с прибором и его регуляторами.
- Если вы намерены утилизировать отслуживший свой срок прибор, выньте вилку из розетки, отрежьте электрический кабель как можно ближе к его входу в прибор и снимите дверь, во избежание несчастного случая, при котором дети во время игры могут оказаться запертыми внутри или получить удар электрическим током.
- Данное изделие не предназначено для эксплуатации лицами (в том числе детьми) с ограниченными физическими или сенсорными способностями или с недостаточным опытом или знаниями без присмотра отвечающего за их безопасность лица или получения от него соответствующих инструкций, позволяющих им безопасно эксплуатировать его. Следует следить за детьми и не допускать, чтобы они играли с прибором.

Меры безопасности при установке

- Придвиньте прибор к стене во избежание прикосновения к его нагревающимся частям (компрессор, конденсатор) есть опасность ожога.
- При перемещении прибора, следите за тем, чтобы вилка не была вставлена в электрическую розетку.
- Прибор должен быть установлен таким образом, чтобы была обеспечена достаточная циркуляция воздуха. В противном случае прибор может перегреться. Чтобы обеспечить нормальную вентиляцию, читайте соответствующий раздел инструкции.

Меры предосторожности для изобутана

- В качестве хладагента в приборе используется в достаточной степени горючий и взрывоопасный изобутан (R 600a).
- Следите за тем, чтобы вентиляционные отверстия, предусмотренные при установке прибора в ряду кухонной мебели или при встраивании в шкаф, не были ничем закрыты.
- Не используйте никаких механических приспособлений или других средств для ускорения размораживания кроме тех, которые рекомендованы для этого изготовителем.
- Контур циркуляции хладагента ни в коем случае не должен быть поврежден.
- Не используйте внутри холодильной камеры никаких электрических приборов, если эта возможность специально не оговорена изготовителем.

 **Для обеспечения безопасности вас и вашего имущества соблюдайте правила данной инструкции, поскольку изготовитель не несет ответственности за ущерб, нанесенный вам в случае невыполнения этих инструкций.**

Инструкции для пользователя

Общие сведения

Официальное обозначение прибора «однокомпрессорный комбинированный холодильник с морозильной камерой снизу». Прибор имеет полностью отделенную от холодильника морозильную камеру с отдельной дверью.

Прибор подходит для хранения замороженных и глубоко замороженных продуктов питания,

самостоятельного замораживания продуктов в количестве, указанном в инструкции, а также для приготовления льда.

Прибор соответствует требованиям стандартов по диапазону рабочих температур в соответствии с климатическим классом.

Буквенное обозначение климатического класса указано на табличке с техническими данными внутри холодильной камеры.

Описание прибора, основные части

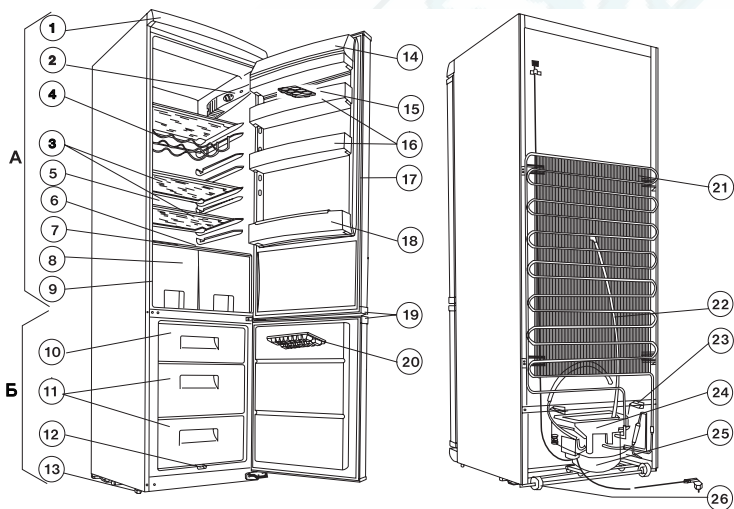

А - Холодильная камера

Б - Морозильная камера

1. Верхняя крышка
2. Блок освещения
3. Стеклопанель
4. Подставка для бутылок
5. Охлаждающая поверхность
6. Емкость для сбора оттаявшей воды
7. Стеклопанель
8. Ящики для овощей
9. Табличка с техническими данными
10. Морозильное отделение
11. Отделение(я) для хранения с корзиной
12. Отверстие для слива оттаявшей воды
13. Регулируемые ножки

14. Крышка лотка для масла
15. Лоток для яиц
16. Дверная полка
17. Дверное уплотнение
18. Полка для бутылок
19. Ручки
20. Лоток для льда
21. Конденсатор
22. Трубка для слива оттаявшей воды
23. Прокладка
24. Лоток испарителя
25. Компрессор
26. Ролики

Использование прибора

Включение

Установите в холодильник все приспособления, после чего подключите питание от сети.

Регулятор термостата расположен на блоке освещения в холодильной камере. Можно включить это приспособление, после чего температура устанавливается поворотом регулятора по часовой стрелке.

В следующем разделе даны инструкции по установке температуры.

Установка температуры

Термостат автоматически прерывает работу холодильника на определенное время, зависящее от настройки, после чего возобновляет его работу, поддерживая необходимую температуру.

Чем ближе регулятор устанавливается к положению "Max.", тем интенсивнее охлаждение. Если регулятор термостата устанавливается в среднее положение (между "Min." и "Max."), то достигается температура -18°C в морозильном отделении и $+5^{\circ}\text{C}$ в отделении для свежих продуктов. Установка регулятора в среднее положение подходит для ежедневного использования.

Температура внутри холодильной камеры зависит не только от положения термостата, но еще и от температуры окружающей среды, частоты открывания дверцы, количества недавно положенных продуктов и т. д.

И При работе в положении "Max." ввиду большой нагрузки, например в период летней жары компрессор может работать постоянно. Это не приводит к повреждению холодильника.

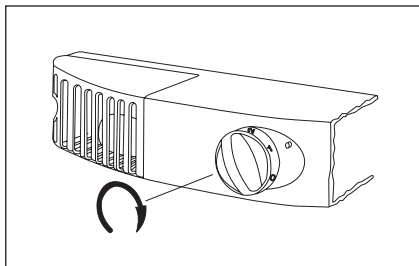

Как использовать холодильную камеру

И Для правильного охлаждения необходима циркуляция воздуха внутри холодильника. Поэтому не следует перекрывать пространство позади проволочных корзин бумагой, подносами и т.п.

И Не ставьте горячую пищу в холодильник, дайте ей сначала остыть до комнатной температуры. Это поможет избежать образования слоя инея.

И Продукты могут впитывать запахи других продуктов, поэтому их следует помещать в холодильник упакованными в закрытые ёмкости, либо в целлофан, алюминиевую фольгу, промасленную бумагу или синтетическую пленку. В этом случае в продуктах сохраняется первоначальное содержание влаги, и, например, положенные на хранение овощи не высохнут и не увянут в течение нескольких дней.

Хранение продуктов в холодильнике

При размещении продуктов в холодильнике рекомендуем вам пользоваться следующим рисунком:

1. Приготовленная пища, выпечка, пища в закрытых емкостях, свежее мясо, сосиски, напитки
2. Молоко, молочные продукты, пища в закрытых емкостях
3. Фрукты, овощи, салат
4. Сливочное масло, сыр
5. Яйца
6. Йогурты, сметана
7. Напитки в небольших бутылках, газированные напитки
8. Большие бутылки, напитки.

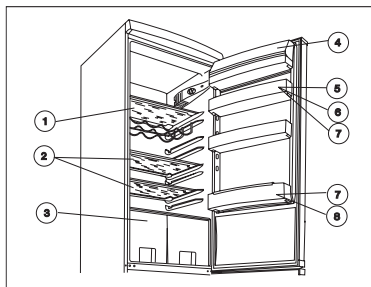

Время хранения и температура продуктов

Таблица, в которой указаны сроки хранения того или иного продукта, находится в конце инструкции.

Время хранения нельзя определить заранее, так как оно зависит от степени свежести продукта и от того, как продукт хранился раньше, поэтому таблица является чисто информативной.

Если вы не намерены использовать продукты глубокой заморозки сразу же после покупки, их можно поместить в холодильник примерно на 1 день до полного оттаивания.

Как использовать морозильную камеру

Замораживание

Холодильник может использоваться для замораживания свежих продуктов питания в количестве, указанном на табличке с техническими данными.

Замораживание различных продуктов всегда должно выполняться только после предварительной подготовки указанным ниже образом.

Установите регулятор термостата в среднее положение.

Переложите уже замороженные продукты или их часть в другую корзину(ы). Положите свежие продукты в верхнюю корзину, оставляя достаточно места для циркуляции воздуха. Если в верхнем корзине остается часть замороженных продуктов, поместите их в заднюю часть ящика, отделив свежие продукты от уже замороженных.

Дайте холодильнику поработать в таком режиме около 24 часов.

По истечении 24 часов установите регулятор термостата в нужное положение или оставьте его в среднем положении, которое, как правило, подходит для ежедневного использования с целью охлаждения.

Если вы хотите заморозить максимальное количество продуктов, указанное производителем, выньте верхнюю корзину из морозильной камеры и равномерно уложите на нее свежие продукты.

i Установка регулятора термостата в более высокое (например максимальное) положение не рекомендуется. Если так сделать, продолжительность замораживания может уменьшиться, но температура в холодильнике может выйти на постоянный уровень ниже 0°C, что приведет к замораживанию содержащихся в нем продуктов и напитков.

i Ни в коем случае не замораживайте за один раз продукты в количестве, превышающем объем, указанный в разделе 'Технические данные', так как в противном случае замораживание не будет полноценным и после оттаивания состояние продуктов может оказаться ухудшенным (с потерей вкуса и запаха, разложением и т. д.).

i По возможности убирайте лед, образующийся во время замораживания, так как его образование снижает эффективность замораживания.

Хранение в морозильной камере

После окончания процесса заморозки лучше поместить замороженные продукты для хранения в имеющиеся ящики (1 или 2) морозильной камеры. Это позволит вам освободить место для заморозки

других продуктов. При этом замораживание новых продуктов никак не сказывается на замороженных продуктах.

Если необходимо разместить большое количество продуктов, ящики морозильной камеры можно убрать (за исключением самого нижнего ящика) и уложить продукты непосредственно на охлаждающую поверхность.

i Обязательно соблюдайте сроки хранения, указанные на упаковках готовых замороженных продуктов, купленных в магазине. При хранении продуктов, замороженных самостоятельно, руководствуйтесь инструкциями на дверце морозильной камеры. Символы обозначают различные продукты, числа максимальное время хранения в месяцах.

i Быстро замороженные продукты можно хранить в морозильной камере лишь в том случае, если они не оттаивали, пусть даже на короткое время, перед тем, как попасть в морозильную камеру. В противном случае их повторное замораживание не рекомендуется, и продукты следует как можно скорее употребить в пищу.

Как сделать кубики льда

Чтобы сделать кубики льда, заполните имеющуюся емкость водой и поместите в морозильное отделение. Если вы смочите дно лотка водой и установите термостат на максимальное значение, лед образуется быстрее. По завершении приготовления льда не забудьте установить термостат на прежнее значение.

Извлеките готовые кубики льда можно подержав лоток под струей воды, а затем согнув или слегка постучав по лотку. Если лоток со льдом примерз к полке, ни в коем случае не используйте металлические инструменты или нож для того, чтобы отделить лоток от полки вы можете повредить охлаждающую систему.

i Полезная информация и советы

- Обратите внимание на различные полочки, их практичное применение позволяет значительно увеличить полезное пространство отделения для свежих продуктов. Если вы откроете дверь на 90°, вы можете переставить полки как вам удобно.
- После того, как вы открыли и закрыли дверь морозильной камеры, из-за низкой температуры в приборе образуется разряжение воздуха. Поэтому подождите 2-3 минуты после закрытия двери если вы хотите открыть ее вновь пока внутреннее давление не выровняется.
- Во время работы прибора следите за положением термостата так, чтобы температура

внутри морозильной камеры не поднималась выше -18°C , более высокая температура может привести к порче продуктов.

- Необходимо проверять работу прибора ежедневно, чтобы вовремя заметить какие-либо сбои в работе и предотвратить порчу замороженных продуктов.

Полезные идеи

В данном параграфе даются полезные идеи и советы по использованию прибора при минимальном потреблении энергии. Здесь также помещена информация по защите окружающей среды.

Как сэкономить энергию

- Старайтесь не устанавливать прибор в солнечном месте или вблизи любого источника тепла.
- Конденсатор и компрессор должны хорошо вентилироваться. Не закрывайте вентиляционные отверстия.
- Упаковывайте продукты в герметичную посуду или пленку во избежание повышенного образования инея.
- Не оставляйте дверцу открытой на длительное время и вообще старайтесь не открывать холодильник без нужды.
- Не кладите в холодильник теплые продукты до тех пор, пока их температура не опустится до комнатной.
- Конденсатор нужно содержать в чистоте.

Прибор и окружающая среда

Ни охлаждающий контур, ни изоляционные материалы данного прибора не содержат газов, разрушающих озоновый слой. Прибор нельзя утилизировать как обычный городской мусор. Старайтесь не повредить охлаждательный блок, особенно сзади, около теплообменника. Обратитесь в соответствующие муниципальные службы и узнайте где можно утилизировать подобный прибор. Материалы, применяемые в изготовлении прибора и помеченные данным символом () могут быть переработаны для дальнейшего использования.

Профилактика прибора

Размораживание

При работе прибора на охлаждающих поверхностях образуется влага в виде инея и льда.

Толстый слой инея и льда действует как теплоизоляция и снижает эффективность охлаждения, температура в охладительных камерах повышается, и прибор потребляет больше энергии.

В данном приборе размораживание охлаждающей поверхности холодильной камеры происходит автоматически без внешнего вмешательства. Термостатический регулятор периодически прерывает на более или менее длительное время работу компрессора, процесс охлаждения также приостанавливается, и температура охлаждающей поверхности поднимается выше 0°C благодаря внутреннему теплу в отделении, и начинается процесс размораживания. Когда температура охлаждающей поверхности достигает $+3 - +4^{\circ}\text{C}$, термостатический регулятор снова включает систему.

Оттаившая вода стекает через отверстие в задней части холодильной камеры в испарительный лоток, расположенный над компрессором, благодаря теплу которого вода испаряется.

 **Регулярно проверяйте состояние и чистите отверстие для стока талой воды, поскольку если оно окажется перекрытым, скопившаяся оттаившая вода может проникнуть в изоляционный слой и привести к преждевременному выходу прибора из строя.**

Чистку отверстия для слива талой воды проводите с помощью специального ершика, поставляемого в комплекте и изображенного на рисунке. Ершик храните прямо в сливном отверстии.

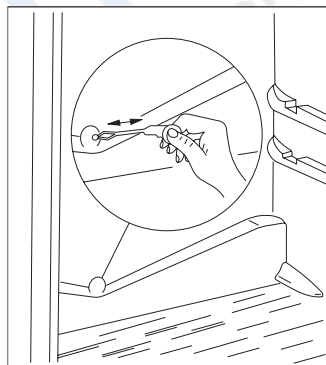

Самый типичный случай засорения сливного отверстия таков: завернутые в оберточную бумагу продукты помещаются в холодильник и примерзают к задней стенке. Если в этот момент вынуть продукт из холодильника, бумага порвется и при оттаивании попадет в сливное отверстие и перекроет его.

Поэтому особенно аккуратно кладите в холодильник продукты, завернутые в бумаге, во избежание засорения сливного отверстия.

 В условиях интенсивной работы, например, во время жары, какое-то время холодильник может работать постоянно, и в это время система автоматического размораживания не работает.

Остатки льда и инея на задней стенке холодильника после фазы размораживания не являются показателем нарушений в работе прибора.

Морозильная камера прибора не может быть оснащена автоматическим размораживанием, так как таяние может привести к порче глубоко замороженных продуктов.

Небольшое количество льда и инея можно удалить прилагаемым пластиковым скребком.

Если слой льда настолько толстый, что его невозможно удалить пластиковым скребком, морозильную камеру следует разморозить. Частота размораживания зависит от интенсивности использования холодильника (обычно 2-3 раза в год).

Выньте из морозильной камеры замороженные продукты и уложите их в корзину, застеленную бумагой или тканью, и поставьте их по возможности в прохладное место, либо положите в другой холодильник.

Выньте вилку холодильника из розетки, чтобы отключить обе камеры прибора.

Откройте двери обоих отделений и вымойте холодильник, как описано в разделе „Регулярное мытье“. Размораживание и очистку морозильной камеры проводите следующим образом:

Для отвода оттаявшей воды из морозильной камеры извлеките расположенный внизу в середине выпускной элемент и вставьте его наоборот как показано на рисунке. Поставьте блюдо или миску под выпускной элемент для сбора стекающей воды.

После завершения процесса размораживания установите элемент обратно в исходное положение.

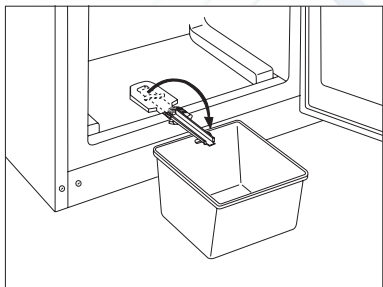

Ёмкость, изображенная на рисунке, не входит в комплектацию холодильника!

После оттаивания и удаления оттаявшей воды насухо вытрите поверхности камеры.

Подключите холодильник к сети и положите в него продукты.

Рекомендуется при включении прибора установить термостат на максимальное значение, чтобы прибор достиг нужной температуры как можно скорее.

Регулярное мытье

Рекомендуем вам мыть внутреннюю часть холодильной камеры теплой водой раз в 3-4 недели. После очистки вытрите прибор насухо.

Не следует использовать хозяйственное мыло и агрессивные моющие средства.

После отключения электричества вымойте прибор теплой водой, а затем вытрите его насухо. Вымойте дверную прокладку чистой водой. После очистки включите прибор в сеть.

Рекомендуем вам очищать от пыли и грязи заднюю часть холодильника и конденсатор и мыть испарительный лоток над компрессором 1-2 раза в год.

Если вы не пользуетесь холодильником

Если вы не намерены использовать прибор в течение долгого времени, поступите следующим образом:

Отключите прибор от сети.

Выньте из холодильника все продукты.

Разморозьте и вымойте холодильник как описано выше.

Приоткройте дверцу во избежание образования неприятного запаха внутри.

Возможные неполадки

Как сменить лампочку

Если лампочка внутреннего освещения перегорела, вы можете заменить её следующим образом:

ом: Отключите холодильник от сети.

Отвинтите винт, которым крепится крышка (1), нажмите находящийся сзади язычок (2) и снимите крышку в направлении, указанном стрелкой (3). Теперь лампу можно заменить (тип лампы: T25 230-240 В, 15 Вт, цоколь E14).

После замены лампочки установите на место крышку до щелчка, завинтите винт и снова включите холодильник в сеть.

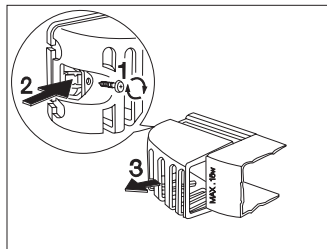

Если что-то не работает

В процессе работы прибора часто могут возникать маленькие, но неприятные неполадки, устранение которых не требует вызова техника. Ниже следует таблица с информацией по устранению данных неполадок во избежание ненужных трат на техническое обслуживание.

Мы обращаем ваше внимание на то, что прибор при работе издает различные звуки (работа компрессора

и перетекание хладагента). Эти звуки не свидетельствуют о неисправности прибора.



Еще раз обращаем ваше внимание на то, что холодильник работает не непрерывно, поэтому, если компрессор останавливается, это не значит, что прибор выключен и не находится под напряжением. Поэтому ни в коем случае не прикасайтесь к электрическим частям прибора, если он не отключен от сети.

Неполадка	Возможная причина	Способ устранения
В холодильнике слишком тепло	Регулятор термостата установлен неправильно. Продукты слишком теплые или неправильно размещены внутри. Дверь неплотно закрывается или не закрыта в данный момент	Установите термостат на более высокое значение. Разместите продукты как следует. Проверьте, плотно ли закрывается дверь, не загрязнена и не поврежден ли уплотнитель двери.
В морозильной камере слишком тепло	Регулятор термостата установлен неправильно. Дверь неплотно закрывается или не закрыта в данный момент. Вы положили слишком много продуктов одновременно для заморозки. Продукты для заморозки положены слишком близко друг к другу.	Установите термостат на более высокое значение. Проверьте, плотно ли закрывается дверь, не загрязнена и не поврежден ли уплотнитель двери. Подождите несколько часов и проверьте температуру снова. Разместите продукты таким образом, чтобы они не мешали циркуляции воздуха.
По задней панели холодильника течет вода.	Это нормально. Во время автоматического размораживания иней тает на задней стенке.	
Вода на дне холодильника.	Сливное отверстие может быть засорено. Возможно, продукты разложены таким образом, что они могут препятствовать стеканию воды в коллектор.	Прочистите отверстие. Разместите продукты так, чтобы они не соприкасались с задней стенкой.
Вода на полу.	Оттаивающая вода не попадает в испарительный лоток над компрессором.	Направьте оттаившую воду в испарительный лоток.
Образуется слишком много льда и инея.	Продукты плохо запакованы. Дверь не была плотно закрыта или в принципе плохо закрывается. Регулятор термостата установлен неправильно.	Тщательно запакуйте продукты. Проверьте, тщательно ли закрыта дверь, не загрязнена и не порвана ли дверная прокладка.
Компрессор работает постоянно.	Регулятор термостата установлен неправильно. Дверь не была плотно закрыта или в принципе плохо закрывается. Было положено слишком много продуктов одновременно. Продукты слишком теплые. Прибор установлен в слишком теплом месте.	Установите термостат на меньшее значение для повышения температуры. Установите термостат на меньшее значение. Проверьте, тщательно ли закрыта дверь, не загрязнена и не порвана ли дверная прокладка. Подождите несколько часов, а затем проверьте температуру вновь. Продукты должны быть не теплее комнатной температуры. Попробуйте как-нибудь снизить температуру в помещении.
Прибор вообще не работает. Не работают ни система охлаждения, ни освещение	Вилка неплотно вставлена в электрическую розетку. Перегорел предохранитель. Регулятор термостата не включен. В сети нет электричества. (Проверьте розетку с помощью другого прибора)	Вставьте вилку в розетку как следует. Смените предохранитель. Включите прибор в соответствии с инструкциями в разделе «Использование прибора». Вызовите электрика.
Прибор работает слишком шумно.	Прибор стоит неровно.	Проверьте стабильность положения прибора (на полу должны стоять все четыре ножки).

Если эти советы не помогли вам устранить неполадку, обратитесь в авторизованный изготовителем сервисный центр.

Инструкции для установщика

Технические данные

Модель	ZRB 640W
Объем брутто (л)	Холодильник: 291 Морозильник: 110
Объем нетто (л)	Холодильник: 285 Морозильник: 92
Ширина (мм)	595
Высота (мм)	2010
Глубина (мм)	632
Потребляемая мощность (кВтч/сутки)	1,011
(кВтч/год)	339
Класс энергетической эффективности по стандарту EU	A
Производительность замораживания (кг/24 ч)	4
Максимальное время хранения при отключении электрической энергии (ч)	20
Номинальная сила тока (А)	1,2
Уровень шума (дБ)	38
Масса (кг)	88
Количество компрессоров	1

Установка прибора

Транспортировка, распаковка

(i) Мы рекомендуем доставлять прибор в фабричной упаковке, в вертикальном положении в соответствии с инструкциями на коробке.

После каждого перемещения прибор нельзя включать в течение 2 часов.

Распакуйте прибор и проверьте его на наличие повреждений. Если таковые обнаружены, немедленно сообщите о них продавцу. В этом случае следует сохранить упаковку.

Чистка

Удалите все клейкие ленты и прочие элементы, фиксирующие различные принадлежности в холодильнике.

Вымойте внутреннюю поверхность холодильника теплой водой и мягким мылом. Пользуйтесь при этом мягкой тряпочкой.

После помывки внутренней поверхности холодильника дайте ей высохнуть.

Расположение

Температура окружающей среды оказывает влияние на потребление энергии и работу прибора.

При размещении прибора следует иметь в виду, что он должен работать при температуре окружающей среды в пределах приведенных ниже границ в соответствии с климатическим классом (см. таблицу внизу).

Климатический класс	Температура окружающей среды
SN	+10...+32°C
N	+16...+32°C
ST	+18...+38°C

Если температура окружающей среды опускается ниже минимального предела, температура в холодильном отделении может подняться выше нормальной температуры хранения.

Если температура окружающей среды превышает максимальный предел, это влечет за собой более продолжительное время работы компрессора, сбой в работе автоматической системы размораживания, повышение температуры внутри камеры и повышенному потреблению энергии.

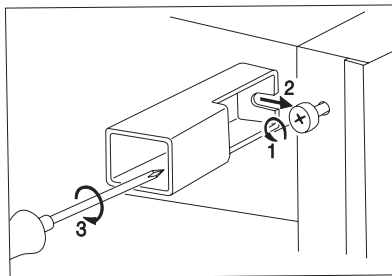

Установите распорные втулки, находящиеся в пакете с принадлежностями, на верхние задние углы холодильника.

Ослабьте винты, установите распорные втулки под винты и снова затяните винты.

При установке холодильника постарайтесь поставить его горизонтально. Этого можно добиться с помощью двух регулируемых ножек на нижней поверхности холодильника.

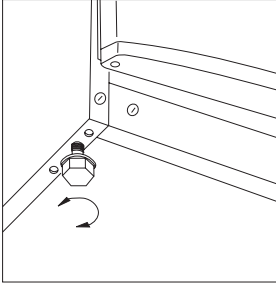

Не устанавливайте прибор в солнечном месте или вблизи батареи или плиты. Если избежать этого невозможно и вы намерены поставить холодильник около плиты, соблюдайте следующие требования по минимальным расстояниям вокруг прибора:

- Если при установке прибора расстояние между ним и газовой или электрической плитой составляет менее 3 см, между ними необходимо поместить негорючий изоляционный материал толщиной 0,5–1 см.
- Если вы устанавливаете холодильник рядом с угловой или масляной плитой, расстояние между приборами должно быть не менее 30 см, так как такие плиты имеют более высокую теплоотдачу.

Холодильник сконструирован так, что его можно установить вплотную к стене.

 При установке прибора соблюдайте минимальные расстояния, рекомендованные на рисунке:

- А:** расположение под настенным шкафом
Б: свободное расположение

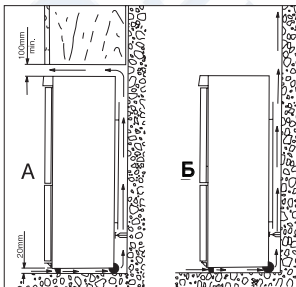

Изменение направления открывания двери

Если надо изменить место установки или способ эксплуатации, можно изменить правостороннее открывание дверцы на левостороннее.

На рынке предлагаются правосторонние конструкции.

Замена должна проводиться в соответствии с данными рисунками и объяснениями:

- Для выполнения перечисленных ниже операций рекомендуется помощь второго человека, который надежно придерживал бы дверцы.
- Отсоедините холодильник от сети.

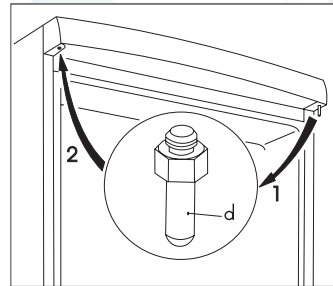

- Откройте дверцы и демонтируйте двойную дверную петлю (а, b), отвинтив два винта (с) (рис. 2).
- Снимите двойную дверную петлю (а, b, с), постепенно отсоединяя их от корпуса холодильника, немного наклоняя обе дверцы. Не забудьте снять пластмассовую подкладку (b) под петлей (рис. 2).

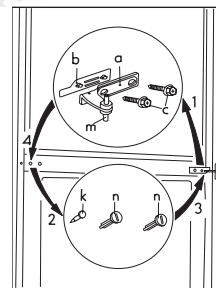

- Снимите дверь холодильной камеры, осторожно потянув её вниз.
- Снимите дверцу морозильной камеры, осторожно потянув её вверх.
- Выньте вставку с верхней части двери холодильной камеры и вставьте ее с другой стороны.

- Выньте вставку с верхней части двери морозильной камеры и вставьте ее с другой стороны.
- Отвинтите ось верхней дверной петли (d) холодильной камеры и снова привинтите ее с другой стороны (рис. 1).
- Выньте вставки (u) с нижней части холодильника (рис. 3).

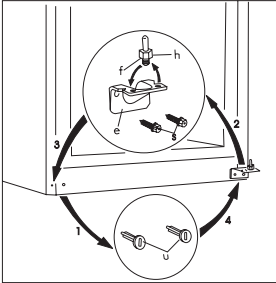

- Снимите нижнюю дверную петлю (e), отвинтив её винты, и снова привинтите её на другой стороне (рис. 3).
- Демонтируйте ось нижней петли (f) и ее шайбу (h), после чего установите ее в другое отверстие нижней петли.
- Установите вставки (u) на другой стороне.
- Вытащите штифты (3 штуки) (n, k) из двойной дверной петли и забейте их на другой стороне (рис. 2).
- Установите ось двойной дверной петли (m) в левом отверстии дверцы морозильной камеры (рис. 2).
- Установите дверцу морозильной камеры на нижнюю дверную петлю (f) (рис. 3).
- Установите дверцу холодильной камеры на верхнюю дверную петлю (d), после чего, немного наклоняя обе дверцы, вставьте ось двойной дверной петли (m) в левое отверстие дверцы холодильной камеры.
- Установите холодильник на место, выровняйте его и подайте электропитание.

Если вы не хотите выполнять описанные выше процедуры, свяжитесь с ближайшим дилерским ремонтным сервисным центром. Технические специалисты за отдельную плату выполняют переоборудование на квалифицированном уровне.

Электрическое подключение

Данный холодильник предназначен для работы от сети переменного тока 230 Вольт (~) с частотой 50 Герц.

Розетка, к которой вы намерены подключить прибор, должна иметь защитный контакт заземления. Если такового нет, рекомендуется вызвать электрика, чтобы он установил вблизи в холодильнике заземленную розетку в соответствии с существующими стандартами.

 Данный прибор соответствует следующим директивам ЕЕС:

- 73/23 ЕЕС от 19.02.73 (директива по приборам низкого напряжения) и последующие изменения,
- 89/336 ЕЕС от 03.05.89 (директива по электромагнитной совместимости) и последующие изменения.
- 96/57 ЕЕС от 03.09.96 (Директива по энергетической эффективности) и последующие изменения

Таблица времени хранения (1)

Время и способ хранения свежих продуктов в холодильнике

Продукт	Время хранения в днях							Способ упаковки
	1	2	3	4	5	6	7	
Сырое мясо	X	X	x	x	x			Воздухонепроницаемая пленка
Приготовленное мясо	X	X	X	x	x	x		посуда с крышкой
Жареное мясо	X	X	X	x	x			посуда с крышкой
Сырой мясной фарш	X							посуда с крышкой
Жареные изделия из мясного фарша	X	X	x	x				посуда с крышкой
Колбасные изделия, венские сосиски	X	X	x	x				воздухонепроницаемая пленка, целлофан, вощеная бумага
Свежая рыба	X	x	x					воздухонепроницаемая пленка
Приготовленная рыба	X	X	x	x				посуда с крышкой
Жареная рыба	X	X	x	x	x			посуда с крышкой
Открытые рыбные консервы	X	x	x					посуда с крышкой
Свежий цыпленок	X	X	X	x	x	x		воздухонепроницаемая пленка
Жареный цыпленок	X	X	X	x	x	x		посуда с крышкой
Свежая курица	X	X	x	x	x			воздухонепроницаемая пленка
Вареная курица	X	X	x	x	x			посуда с крышкой
Свежая утка, гусь	X	X	X	x	x	x		воздухонепроницаемая пленка
Жареная утка, гусь	X	X	X	X	x	x	x	посуда с крышкой
Сливочное масло, не распакованное	X	X	X	X	X	X	X	фабричная упаковка
Сливочное масло, открытая упаковка	X	X	x	x	x	x	x	фабричная упаковка
Молоко в пластиковом пакете	X	X	X	x	x			фабричная упаковка
Сливки	X	X	x	x				пластиковый контейнер
Сметана	X	X	X	X	x	x	x	пластиковый контейнер
Твердый сыр	X	X	X	X	X	X	X	алюминиевая фольга
Мягкий сыр	X	X	X	X	x	x	x	пленка
Творог	X	X	X	X	x	x	x	пленка
Яйца	X	X	X	X	X	X	X	
Шпинат, щавель	X	X	x	x				пленка
Зеленый горошек, стручковая фасоль	X	X	X	X	x	x	x	пленка
Грибы	X	X	x	x	x			пленка
Морковь, корнеплоды	X	X	X	X	X	X	X	пленка
Паприка	X	X	x	x	x			пленка
Помидоры	X	X	X	X	X	X	X	пленка
Капуста	X	X	X	X	X	x	x	пленка
Быстро портящиеся фрукты (клубника, малина и т.д.)	X	X	X	x	x			пленка
Другие фрукты	X	X	X	X	x	x	x	пленка
Открытые фруктовые консервы	X	X	X	x	x			посуда с крышкой
Пироги с кремом	X	X	x	x				посуда с крышкой

Обозначения:

X обычное время хранения

x возможное время хранения (относится только к действительно свежим продуктам)

Таблица времени хранения (2)

Время хранения замороженных продуктов

Продукт	В холодильном отделении +2 - +7 °С	В морозильном отделении (****) -18 °С
Овощи: зеленые бобы, зеленый горох, овощные смеси, кабачки, кукуруза и др.	1 день	12 месяцев
Готовые блюда: овощные блюда, гарниры, мясные блюда и др.	1 день	12 месяцев
Готовые блюда: филейные стейки, тушеный окорок и др.	1 день	6 месяцев
Блюда из картофеля, паста: картофельное пюре, клецки, паста с начинкой, чипсы	1 день	12 месяцев
Супы: мясной бульон, гороховый суп и др.	1 день	6 месяцев
Фрукты: Вишня, крыжовник, фруктовые смеси	1 день	12 месяцев
Мясо: кураца, утка, гусь	1 день	5 месяцев
филе рыбы, тунец	1 день	6 месяцев
Мороженое	1 день	3 недели

Πριν από την εγκατάσταση και χρήση της συσκευής διαβάστε προσεκτικά το εγχειρίδιο οδηγών του χρήστη. Περιλαμβάνει οδηγίες ασφάλειας, χρήσιμες συμβουλές, πληροφορίες και ιδέες. Εάν το φυγείο χρησιμοποιείται σύμφωνα με τις οδηγίες του εγχειριδίου, θα λειτουργεί κανονικά και θα σας παρέχει μεγαλύτερη ικανοποίηση.

Τα σύμβολα παρακάτω θα σας βοηθήσουν να εντοπίσετε ευκολότερα τις ενδείξεις:



Οδηγίες ασφαλείας

Προειδοποιήσεις και πληροφορίες με το σύμβολο αυτό αφορούν την προσωπική σας ασφάλεια και την ασφάλεια της συσκευής.



Υποδείξεις, χρήσιμες πληροφορίες



Περιβαλλοντικές πληροφορίες



Σύμβολο για ιδέες

Με την ένδειξη αυτή βρίσκονται ιδέες για τις τροφές και την αποθήκευσή τους.



Το σύμβολο στο προϊόν ή επάνω στη συσκευασία του υποδεικνύει ότι δεν πρέπει να μεταχειριστείτε το προϊόν αυτό ως οικιακό απόρριμμα. Αντιθέτως θα πρέπει να παραδίδεται στο κατάλληλο σημείο συλλογής για την ανακύκλωση ηλεκτρικού και ηλεκτρονικού εξοπλισμού. Εξασφαλίζοντας ότι το προϊόν αυτό διατίθεται σωστά, συμβάλλετε στην αποτροπή ενδεχόμενων αρνητικών συνεπειών για το περιβάλλον και την ανθρώπινη υγεία, οι οποίες θα μπορούσαν διαφορετικά να προκληθούν από ακατάλληλο χειρισμό απόρριψης του προϊόντος αυτού. Για λεπτομερέστερες πληροφορίες σχετικά με την ανακύκλωση του προϊόντος αυτού, επικοινωνήστε με το δημαρχείο της περιοχής σας, την τοπική σας υπηρεσία αποκομιδής οικιακών απορριμμάτων ή με το κατάστημα όπου αγοράσατε το προϊόν.

Περιεχόμενα

Σημαντικές πληροφορίες ασφαλείας	29	Η συσκευή και το περιβάλλον	33
Γενικές οδηγίες ασφαλείας	29	Συντήρηση.....	33
Προφυλάξεις για την ασφάλεια των παιδιών	29	Απόψυξη.....	33
Οδηγίες ασφαλείας για την εγκατάσταση	29	Τακτικός καθαρισμός.....	34
Προφυλάξεις ασφαλείας για το ισοβυτάνιο	29	Όταν το φυγείο δεν είναι σε χρήση.....	34
Οδηγίες για το χρήστη	30	Προβλήματα και λύση τους.....	34
Γενικές πληροφορίες	30	Εάν κάτι δεν λειτουργεί.....	34
Περιγραφή της συσκευής, κύρια μέρη	30	Οδηγίες για τον Τεχνικό εγκατάστασης	36
Χειρισμός της συσκευής	31	Τεχνικά στοιχεία	36
Θέση σε λειτουργία	31	Εγκατάσταση της συσκευής	36
Ελέγχοντας την θερμοκρασία, ρυθμίσεις	31	Μεταφορά, αποσυσκευασία.....	36
Πώς χρησιμοποιείται ο χώρος της	31	Καθαρισμός.....	36
συντήρησης	31	Τοποθέτηση.....	36
Συντήρηση στο φυγείο	31	Αλλαγή της φοράς ανοίγματος	37
Χρήση του καταψύκτη	31	της πόρτας	38
Αποθήκευση τροφίμων στην κατάψυξη.....	32	Ηλεκτρική σύνδεση.....	38
Πώς να φτιάξετε παγάκια	32	Πίνακας αποθήκευσης τροφίμων (1)	39
Μερικές χρήσιμες πληροφορίες και	32	Πίνακας χρόνου αποθήκευσης (2)	40
συμβουλές.....	32		
Υποδείξεις και ιδέες	32		
Εξοικονόμηση ενέργειας	23		



The Electrolux Group. The world's No.1 choice.

Ο όμιλος Electrolux είναι ο μεγαλύτερος παραγωγός ηλεκτρικών συσκευών κουζίνας, καθαρισμού και κήπου στον κόσμο. Περισσότερα από 55 εκατομμύρια προϊόντα του ομίλου Electrolux (όπως ψυγεία, κούζινες, πλυντήρια, ηλεκτρικές σκούπες, αλυσόπριονα και χροτοκοπτικές μηχανές) αξίας περίπου 14 δις δολαρίων πωλούνται κάθε χρόνο σε περισσότερες από 150 χώρες ανά τον κόσμο.

Σημαντικές πληροφορίες ασφάλειας

Γενικές οδηγίες ασφάλειας

- Διατηρήστε τις οδηγίες αυτές και κρατήστε τις μαζί με τη συσκευή όταν αυτή μεταφέρετε ή αλλάξετε ιδιοκτήτη.
- Η συσκευή αυτή έχει σχεδιαστεί για την αποθήκευση τροφίμων, για οικιακή χρήση και μόνο έτσι πρέπει να χρησιμοποιείται.
- **Ειδικές εξουσιοδοτημένες από τον κατασκευαστή πρέπει να επισκευάζονται οι επισκευές και το σέρβις συμπεριλαμβανόμενης και της αλλαγής του καλωδίου ρεύματος.** Βοηθητικά εξαρτήματα που σας παρέχουν θα πρέπει να χρησιμοποιούνται μόνο για επισκευή. Άλλως η συσκευή μπορεί να καταστραφεί ή μπορεί να προκαλέσει άλλα ζημιώδη ή τραυματισμό.
- Η συσκευή τίθεται εκτός κυκλώματος μόνο όταν η πρίζα απομακρυνθεί από τον υποδοχέα. Πριν από τον καθαρισμό και τη συντήρηση να αποσυνδέετε πάντα τη συσκευή από την παροχή (μην τραβήξετε το καλώδιο). Εάν η πρίζα είναι δυσπρόσιτη, σβήστε τη συσκευή, διακόπτοντας την παροχή.
- Το καλώδιο ρεύματος δεν πρέπει να επιμηκυνθεί.
- **Συνορεύεται ότι ο ρευματολόγητος δεν συνάβεται ή φέρεται από το πίσω μέρος του υψιγείου / καταμυκτη.**
 - Ένας φθαρμένος ρευματολόγητος μπορεί να υπερθερμανθεί και να προκαλέσει φωτιά.
- **Μην τοποθετείτε βαριά αντικείμενα ή τον ίδιο το υψιγείο / καταμυκτη πάνω στο καλώδιο παροχής ρεύματος.**
 - Υπάρχει κίνδυνος βραχυκυκλώματος και φωτιάς.
- **Μην αφαιρείτε τον ρευματολόγητο προβάλλοντα το καλώδιο, ιδιαίτερα όταν το υψιγείο / καταμυκτης έχει απομακρυνθεί από τη θέση του.**
 - Φθορά στο καλώδιο παροχής ρεύματος μπορεί να προκαλέσει βραχυκύκλωμα, φωτιά και / ή ηλεκτροπληξία.
 - Εάν το καλώδιο παροχής ρεύματος είναι φθαρμένο θα πρέπει να αντικατασταθεί από εξουσιοδοτημένο τεχνικό αντιπρόσωπο ή εξειδικευμένο προσωπικό του τμήματος τεχνικής υποστήριξης.
- **Εάν ο ρευματοδότης (πρίζα) δεν είναι καλά στερεωμένος μην τοποθετείτε τον ρευματολόγητο.**
 - Υπάρχει κίνδυνος ηλεκτροπληξίας ή φωτιάς.
- Δεν πρέπει να λειτουργείτε τη συσκευή χωρίς το κάλυμμα της λυχνίας εσωτερικού φωτισμού.
- Κατά τον καθαρισμό, απόφυξη ή αφαίρεση κατεμυγμένων τροφίμων ή παγοθήκης, μη χρησιμοποιείτε αιχμηρά, μυτερά ή σκληρά εξαρτήματα που ίσως καταστρέψουν τη συσκευή.
- Προσέξτε να μην εισχωρήσουν υγρά στον θερμοστάτη και στην λυχνία.
- Ο πάγος και το παγωτό μπορεί να προκαλέσουν πόνο εάν καταναλωθούν αμέσως μετά την εξαγωγή τους από την κατάψυξη.
- Δεν πρέπει να επαναψύχετε τρόφιμα μετά την απόψυξη τους πρέπει να καταναλωθούν το συντομότερο δυνατό.
- Αποθηκεύετε τα προ-συσκευασμένα καταμυγμένα τρόφιμα σύμφωνα με τις οδηγίες του κατασκευαστή.
- Δεν πρέπει να επιταχύνετε την απόψυξη με τη χρήση ηλεκτρικών θερμαντικών μονάδων ή χημικών.
- Μην επιτρέπετε την επαφή καυτών σκευών με τα πλαστικά μέρη.
- Μην αποθηκεύετε εύφλεκτα αέρια και υγρά εντός της συσκευής, διότι μπορεί να εκραγούν.
- Μην αποθηκεύετε ανθρακούχα ποτά εμφιαλωμένα ποτά και συσκευασμένα φρούτα στην κατάψυξη.

- Ελέγχετε και καθαρίστε την εξαγωγή του λιωμένου νερού που εξέρχεται στην διάρκεια τακτικής απόψυξης. Εάν είναι φραγμένη, το συγκεντρωμένο λιωμένο νερό μπορεί να προκαλέσει βλάβη.

Προφυλάξεις για την ασφάλεια των παιδιών

- Μην επιτρέπετε στα παιδιά να παίζουν με τα υλικά συσκευασίας. Το πλαστικό μπορεί να προκαλέσει ασφυξία.
- Τη συσκευή πρέπει να τη χειρίζονται ενήλικες. Μην επιτρέπετε στα παιδιά να παίζουν με αυτή ή τα εξαρτήματά της.
- Εάν, πιεστεί η συσκευή αποσυνδέστε την πρίζα, κόψτε το καλώδιο σύνδεσης (όσο πιο κοντά στη συσκευή) και αφαιρέστε την πόρτα για να προστατεύσετε τα παιδιά που παίζουν από ηλεκτρικό σοκ ή από τον κίνδυνο να κλειστούν μέσα.
- Αυτή η συσκευή δεν προορίζεται για χρήση από άτομα (συμπεριλαμβανόμενων και των παιδιών), με μειωμένες σωματικές, αισθητήριες ή νοητικές ικανότητες ή με έλλειψη εμπειρίας και γνώσης, εκτός εάν έχουν λάβει επιτήρηση ή καθοδήγηση από κάποιο υπεύθυνο άτομο για την ασφάλειά τους, σχετικά με τη χρήση της συσκευής. Τα παιδιά θα πρέπει να επιτηρούνται, ώστε να διασφαλιστεί το ότι δεν παίζουν με τη συσκευή.

Οδηγίες ασφάλειας για την εγκατάσταση

- Τοποθετήστε τη συσκευή στον τοίχο για να αποφύγετε την επαφή με θερμά τμήματα (συμπεριλαμβ. συμπτκνωτή) και το πιθανό κάψιμο.
- Όταν μετακινείτε τη συσκευή, φροντίστε να μην είναι στη πρίζα.
- Όταν τοποθετείτε την συσκευή, προσέξτε να μην στέκεται πάνω στο καλώδιο παροχής.
- Πρέπει να κυκλοφορεί επαρκής ποσότητα αέρα γύρω από τη συσκευή, έλλειψη αέρα οδηγεί σε υπερθέρμανση. Για να επιτύχετε επαρκή αερισμό, ακολουθήστε τις οδηγίες εγκατάστασης.

Προφυλάξεις ασφαλείας για το ισοβυτανίο

Προειδοποίηση

- Το ψυκτικό στοιχείο αυτής της συσκευής είναι το ισοβυτανίο (R600a) το οποίο είναι πολύ εύφλεκτο και εκρηκτικό.
- Διατηρήστε τα ανοίγματα του ελασισμού, κατά τον εγκλεισμό ή εντοπισμό της συσκευής, χωρίς να παρεμποδίζονται.
- Μην χρησιμοποιείτε μηχανικές κατασκευές ή άλλα μέσα για να επιταχύνετε την εξέλιξη της απόψυξης, εκτός από αυτά που συστήνονται από τον κατασκευαστή.
- Μην κατασπρέφετε το κύκλωμα ψύξης.
- Μην χρησιμοποιείτε ηλεκτρικές συσκευές μέσαστους αποθηκευτικούς χώρους τροφίμων της συσκευής, εκτός αν συνιστώνται από τον κατασκευαστή

 Για την ασφάλεια ζωής και περιουσίας, σεβαστείτε τις προφυλάξεις των οδηγιών Χρήσης γιατί ο κατασκευαστής δεν φέρει καμία ευθύνη για τυχόν ζημιές που θα προκληθούν από παράλειψη.

Οδηγίες για το χρήστη

Γενικές πληροφορίες

Ο επίσημος ορισμός της συσκευής είναι „συνδυασμός ψυγείου και καταψύκτη με δύο συμπιεστές με κινητήρα και καταψύκτη τοποθετημένο στο κάτω μέρος”. Η συσκευή διαθέτει δύο ξεχωριστά συστήματα ψύξης και πόρτες, πράγμα που σημαίνει ότι οι δύο μονάδες μπορούν να λειτουργούν ανεξάρτητα η μία από την άλλη.

Σύμφωνα με αυτό, η συσκευή είναι κατάλληλη για την αποθήκευση παγωμένων και κατεψυγμένων

προϊόντων, για να καταψύχει τρόφιμα σε ποσότητες που αναγράφονται στο εγχειρίδιο με τις οδηγίες στο στίπι και να παράγει πάγο.

Η συσκευή μπορεί να ανταποκριθεί στα απαιτούμενα κριτήρια που ορίζουν διαφορετικά όρια θερμοκρασίας ανάλογα με το είδος του κλίματος.

Το γράμμα που συμβολίζει το είδος του κλίματος αναγράφεται στην ετικέτα με τα τεχνικά χαρακτηριστικά.

Περιγραφή της συσκευής, κύρια μέρη

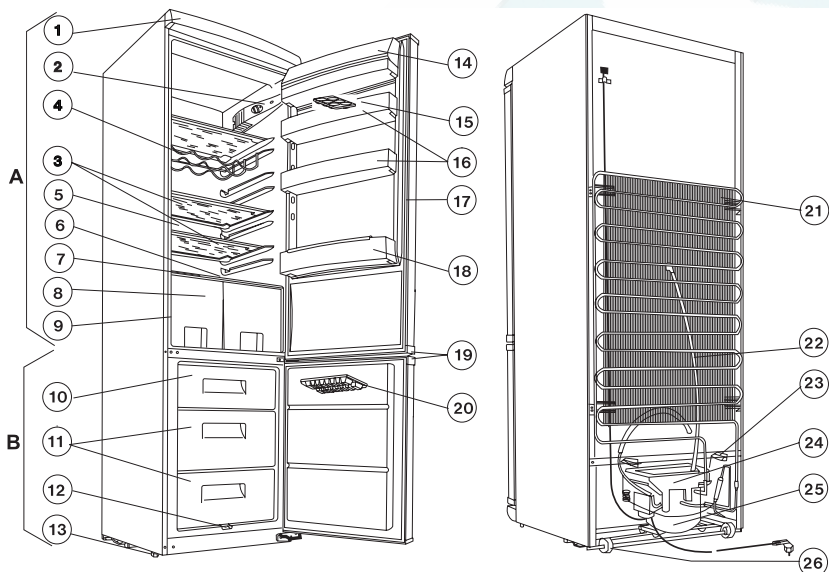

A - Ψυγείο

B - Καταψύκτης

1. Πλαίσιο οροφής
2. Λάμπρα
3. Γυάλινα ράφια
4. Συρμάτινο ράφι για μπουκάλια
5. Ψυκτική πλάκα
6. Συλλέκτης νερών απόψυξης
7. Γυάλινα ράφια
8. Φρουτολεκάνες
9. Πινακίδα στοιχείων
10. Συρτάρι κατάψυξης
11. Συρτάρια συντήρησης
12. Στόμιο εξόδου των νερών απόψυξης
13. Ρυθμιζόμενα ποδαράκια

14. Ράφι βουτύρου
15. Αυγοθήκες
16. Ράφια πόρτας
17. Φλάντζες πόρτας
18. Ράφι για μπουκάλια
19. Χειρολαβές
20. Θήκη για παγάκια
21. Συμπυκνωτής
22. Σωλήνας αποχέτευσης των νερών απόψυξης
23. Αποστάτης
24. Λεκάνη εξάτμισης
25. Συμπιεστής
26. Ροδάκια

Χειρισμός της συσκευής

Θέση σε λειτουργία

Τοποθετήστε τα εξαρτήματα στο ψυγείο και τον ρευματολήπτη στον ρευσματοδότη.

Για την ενεργοποίηση της συσκευής και ρύθμιση θερμοκρασίας περιστρέψτε το κουμπί του ρυθμιστή θερμοκρασίας, που βρίσκεται στην πινακίδα ελέγχου, στο ψυγείο, κατά τη φορά των δεικτών του ρολογιού.

Σχετικά με τις ρυθμίσεις ακολουθήστε τις οδηγίες του επόμενου κεφαλαίου.

Ελέγχοντας την θερμοκρασία, ρυθμίσεις

Ο θερμοστάτης διακόπτει τη λειτουργία των συσκευών αυτόματα για περισσότερη ή λιγότερη ώρα, ανάλογα με τη ρύθμιση, κι έπειτα την ξαναρχίζει εξασφαλίζοντας τις απαιτούμενες θερμοκρασίες.

Όσο πλησιάζουμε τη θέση «MAX» τόσο πιο δυνατή γίνεται η ψύξη. Εάν επιλέξετε μια μεσαία θερμοκρασία (μεταξύ «MIN» και «MAX»), τότε ο καταψύκτης μπορεί να ξεπεράσει τους 18°C βαθμούς Κελσίου και το ψυγείο τους +5°C βαθμούς Κελσίου. Μια τέτοια μεσαία ρύθμιση είναι κατάλληλη για διαρκή συντήρηση τροφίμων.

Την εσωτερική θερμοκρασία του ψυγείου επηρεάζει ακόμα εκτός από τον θερμοστάτη, η εξωτερική θερμοκρασία, το πόσο συχνά ανοίγουμε τις πόρτες και η ποσότητα των τροφίμων που τοποθετούμε κ.λ.π.

i Στη μέγιστη θέση «MAX» - σε περίπτωση αυξημένης απαίτησης π.χ. κατά τη διάρκεια καύσωνα - ο συμπιεστής μπορεί να λειτουργεί συνεχόμενα. Αυτό δεν προκαλεί ζημιές στην συσκευή.

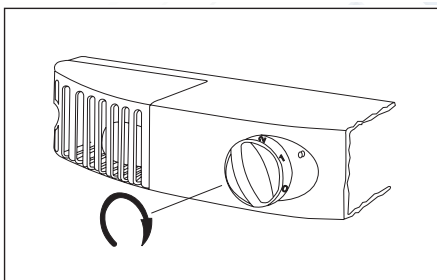

Πώς χρησιμοποιείται ο χώρος της συντήρησης

i Για την επαρκή ψύξη απαιτείται η ανάπτυξη εσωτερικής κυκλοφορίας του αέρα. Για το λόγο αυτό δεν πρέπει να καλύπτετε όλη την επιφάνεια των συμμάκτινων ραφιών με χαρτί, δίσκους κ.α.

i Μην τοποθετείτε καυτό φαγητό μέσα στο ψυγείο, αφήστε το πρώτα να φθάσει σε

θερμοκρασία δωματίου. Έτσι θα αποφεύγεται η μη απαραίτητη δημιουργία πάγου.

i Τα τρόφιμα μπορούν να πάρουν οσμές από τα άλλα τρόφιμα. Για αυτό είναι πολύ σημαντικό να τοποθετείται τα τρόφιμα σε κλειστά πιάτα ή συσκευασμένα σε σελοφάν ή αλουμινοχαρτό, λαδόκολλα ή μεμβράνη, πριν τα βάλετε στο ψυγείο. Έτσι τα τρόφιμα διατηρούν την υγρασία τους, π.χ. τα λαχανικά δε θα ξεραθούν μετά από μερικές μέρες.

Συντήρηση στο ψυγείο

Για την τοποθέτηση των διαφόρων τροφίμων παρακαλείσθε να συμβουλευθείτε το παραπλευρώς σχέδιο:

1. Είδη ζαχαροπλαστικής, έτοιμα φαγητά, τρόφιμα σε δοχεία, νωπά κρέατα, αλλαντικά, ποτά
2. Γάλα, γαλακτοκομικά, τρόφιμα σε δοχεία
3. Φρούτα, λαχανικά, σαλατικά
4. Τυριά, βούτυρο
5. Αυγά
6. Γιαούρτι, κρέμα
7. Μικρά μπουκάλια, αναψυκτικά
8. Μεγάλα μπουκάλια, ποτά

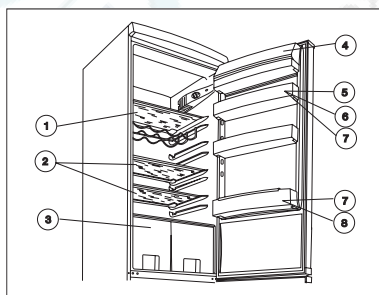

Χρήση του καταψύκτη Κατάψυξη

Κατά την κατάψυξη φρέσκων τροφίμων πηρήστε την ποσότητα που αναγράφεται στην πινακίδα στοιχείων.

Μετά από την κατάλληλη προετοιμασία καταψύξτε τα τρόφιμα σύμφωνα με τα ακόλουθα:

Ρυθμίστε τον διακόπτη της θερμοκρασίας σε μεσαία θέση.

Από το άνω συρτάρι τοποθετήστε τα τρόφιμα που τα έχετε καταψύξει προηγουμένως σε άλλο συρτάρι ή συρτάρια. Τοποθετήστε τα φρέσκα τρόφιμα στο συρτάρι κατάψυξης αφήνοντας αρκετό χώρο για την ελεύθερη κυκλοφορία αέρα.

Σε περίπτωση που έχετε αφήσει κατεψυγμένα τρόφιμα στο συρτάρι κατάψυξης, τοποθετήστε τα στο βάθος του συρταριού, και φροντίστε να μην εφάπτονται μεταξύ τους.

Βάλτε τη συσκευή να λειτουργήσει για περίπου 24 ώρες σύμφωνα με τις οδηγίες χρήσης.

Μετά από 24 ώρες γυρίστε τον διακόπτη της θερμοκρασίας στην κατάλληλη ή σας θέση ή αφήστε το στη μεσαία θέση που γενικά εξυπηρετεί τις καθημερινές απαιτήσεις.

i Η ρύθμιση του διακόπτη της θερμοκρασίας σε υψηλότερη θέση (π.χ. στη θέση «μάξιμου») δεν είναι σκόπιμη. Ο χρόνος της κατάψυξης έτσι θα μειώνεται, αλλά η εσωτερική θερμοκρασία μπορεί να φτάσει για αρκετό χρονικό διάστημα κάτω από το 0°C, πράγμα που θα προκαλέσει το πάγωμα των τροφίμων και των ποτών.

i Μην καταψύχετε ποτέ συγχρόνως ποσότητα μεγαλύτερη από την αναγραφόμενη στα «Τεχνικά στοιχεία», διότι η κατάψυξη μπορεί να αποδειχθεί ανεπαρκής με αποτέλεσμα να εμφανιστούν διάφορες αλλοιώσεις (απόλεια γεύσης ή αρώματος κ.ά.) μετά την απόψυξη.

i Μην φτιάχνετε παγάκια όσο διαρκεί η κατάψυξη επειδή η παρασκευή πάγου μπορεί να μειώσει την απόδοση της κατάψυξης.

Αποθήκευση τροφίμων στην κατάψυξη

Είναι πρακτικό να τοποθετήσετε τα κατεψυγμένα τρόφιμα μέσα στο συρτάκι καλάθι (καλάθια) μετά το τέλος της κατάψυξης των τροφίμων. Μ' αυτό κάνετε χώρο για μια επόμενη κατάψυξη. Τα ήδη κατεψυγμένα προϊόντα δεν θα πάθουν καμία ζημιά.

Αν τοποθετήσετε μεγάλη ποσότητα τροφίμων, βγάλτε τα συρτάκια που, εκτός από το κατώτερο, αφαιρούνται και τοποθετήστε τα τρόφιμα άμεσα στην ψυκτική πλάκα.

i Μην ξεχνάτε να ακολουθείτε το χρόνο αποθήκευσης που αναγράφεται στην συσκευασία των κατεψυγμένων τροφίμων, εάν τα αγοράσατε κατεψυγμένα. Για να αποθηκεύσετε προϊόντα που καταψύχθηκαν στο σπίτι ακολουθήστε τις οδηγίες που αποθήκευσης που βρίσκονται τοποθετημένες στην πόρτα του καταψύκτη. Τα σύμβολα υποδηλώνουν το είδος των τροφίμων, και οι αριθμοί τον μέγιστο χρόνο αποθήκευσης σε μήνες.

i Είναι ασφαλές να αποθηκεύσετε ταχεία κατάψυξης κατεψυγμένα τρόφιμα, μόνο εάν δεν έχουν αλλοιωθεί ακόμα και για κάποιο μικρό διάστημα, μέχρι να τοποθετήσετε στον καταψύκτη. Εάν τα βαθιάς κατάψυξης τρόφιμα έχουν αλλοιωθεί, δεν συνιστάται να καταψυχθούν πάλι και θα πρέπει να καταναλωθούν όσο το δυνατόν συντομότερα.

Πώς να φτιάξετε παγάκια

Για να φτιάξετε παγάκια, γεμίστε την παγοθήκη με νερό και τοποθετήστε την στην κατάψυξη. Εάν βρέξετε τον πάτο του δίσκου και βάλετε το θερμοστάτη στη μέγιστη φάση μπορείτε να μειώσετε τον απαιτούμενο χρόνο. Αφού τελειώσετε μην ξεχάσετε να επαναφέρετε το θερμοστάτη στην κατάλληλη θέση.

Τα έτοιμα παγάκια μπορούν να αποσπαστούν βάζοντας το δίσκο κάτω από τρεχούμενο νερό, στρίβοντας ή χτυπώντας τον. Εάν η παγοθήκη παγώσει μέσα στην κατάψυξη, αποφύγετε να χρησιμοποιήσετε μεταλλικά αντικείμενα ή μαχαιρία για να την ξεκολλήσετε γιατί μπορεί να καταστρέψετε το ψυκτικό κύκλωμα.

i Μερικές χρήσιμες πληροφορίες και συμβουλές

- Αξίζουν την προσοχή σας τα μεταβλητά ράφια, τα οποία αυξάνουν σημαντικά την χρησιμότητα του χώρου ψύξης φρέσκων τροφίμων. Η ανακατάταξη των ραφιών μπορεί να γίνει και με την πόρτα ανοιχτή σε γωνία 90°.
- Μετά το άνοιγμα και κλείσιμο της πόρτας του καταψύκτη θα δημιουργηθεί ένα κενό αέρος μέσα στην συσκευή εξαιτίας της χαμηλής θερμοκρασίας. Για αυτό, περιμένετε πρώτα 2-3 λεπτά μετά το κλείσιμο της πόρτας εάν θέλετε να την ανοίξετε πάλι καθώς η εσωτερική πίεση θα εξισωθεί.
- Προσέξτε να λειτουργείτε τον καταψύκτη βάζοντας τον διακόπτη της θερμοκρασίας σε τέτοια θέση έτσι ώστε η εσωτερική θερμοκρασία να μην κατεβαίνει κάτω από -18 °C, εάν θερμοκρασία είναι υψηλότερη αυτό μπορεί να προκαλέσει αλλοίωση στα κατεψυγμένα τρόφιμα.
- Είναι πρακτικό να επιβεβαιώνετε καθημερινά την σωστή λειτουργία της συσκευής έτσι ώστε να αντιληφθείτε έγκαιρα μια πιθανή βλάβη και να αποφύγετε την αλλοίωση των κατεψυγμένων τροφών.

Υποδείξεις και ιδέες

Σε αυτό το κεφάλαιο δίνονται πρακτικές υποδείξεις και ιδέες για το πώς να χρησιμοποιήσετε την συσκευή έτσι ώστε να έχετε την μέγιστη εξοικονόμηση ενέργειας και επίσης δίνονται πληροφορίες σχετικά με το περιβάλλον και τη συσκευή.

i Εξοικονόμηση ενέργειας

- Αποφεύγετε την τοποθέτηση της συσκευής σε ηλιόλουστο μέρος ή κοντά σε οτιδήποτε που εκπέμπει θερμότητα.
- Βεβαιωθείτε ότι ο πυκνωτής και συμπιεστής (εξ)αερίζονται καλά. Μην καλύπτετε τα τμήματα όπου υπάρχει (εξ)αερισμός.
- Τυλίγετε τα τρόφιμα σε αεροστεγώς κλεισμένα πιάτα ή με μεμβράνη για να αποφύγετε τη δημιουργία ανεπιθύμητου πάγου.
- Μην κρατάτε την πόρτα ανοιχτή περισσότερο του αναγκαίου και να την ανοίγετε μόνο όταν χρειάζεται.
- Τοποθετείτε ζεστά τρόφιμα μέσα στη συσκευή μόνο όταν είναι σε θερμοκρασία δωματίου.
- Διατηρείτε τον συμπυκνωτή καθαρό.

Η συσκευή και το περιβάλλον

Η συσκευή αυτή δεν περιέχει αέρια που καταστρέφουν το στρώμα του όζοντος, ούτε στο κύκλωμα του ψυγείου ούτε στα μονωτικά υλικά. Η συσκευή δεν πρέπει να πεταχτεί μαζί με τα αστικά απορρίμματα και σκουπίδια. Αποφύγετε την καταστροφή της μονάδας ψύξης, ιδιαίτερα στο οπίσθιο τμήμα κοντά στη μονάδα ανταλλαγής θερμότητας. Πληροφορίες για τους κατά τόπους χώρους απόρριψης, μπορείτε να ζητήσετε από τις δημοτικές αρχές.

Τα υλικά που χρησιμοποιήθηκαν στη συσκευή αυτή και φέρουν το σύμβολο  είναι ανακυκλώσιμα.

Συντήρηση

Απόψυξη

Ένα μέρος της υγρασίας του θαλάμου που χάνεται με τη μορφή πάχνης και πάγου συνοδεύει τη λειτουργία της συσκευής.

Η πυκνή πάχνη και ο πάγος έχουν μονωτική επίδραση, και μειώνουν την ψυκτική ικανότητα καθώς και η θερμοκρασία αυξάνεται και καταναλώνεται περισσότερη ενέργεια.

Σε αυτό το είδος της συσκευής η απόψυξη της ψυκτικής πλάκας της συσκευής γίνεται αυτόματα, χωρίς εξωτερική επέμβαση. Ο θερμοστατικός ρυθμιστής διακόπτει τη λειτουργία του συμπιεστή σε τακτικά διαστήματα για περισσότερη ή λιγότερη ώρα εν τω μεταξύ, η ψύξη διακόπτεται και η θερμοκρασία της ψυκτικής πλάκας φτάνει πάνω από 0 °C χάρη στο εσωτερικό θερμαντικό φορτίο του χώρου του ψυγείου κι έτσι γίνεται η απόψυξη.

Όταν η θερμοκρασία της επιφάνειας του ψυκτικού δίσκου έχει φτάσει τους +3 - +4°C ο θερμοστατικός ρυθμιστής θέτει ξανά σε λειτουργία το σύστημα.

Το νερό από τον πάγο που έχει λιώσει τρέχει μέσα από τον αγωγό εξαγωγής του νερού της απόψυξης και οδηγείται από το πίσω μέρος στον δίσκο εξάτμισης που βρίσκεται πάνω από τον συμπιεστή και εξατμίζεται χάρη στην θερμότητά του.

 **Ελέγξτε και καθαρίστε την εξαγωγή του νερού από τον πάγο που έχει λιώσει και η οποία έρχεται σε τακτικά διαστήματα κατά την διάρκεια της απόψυξης. Αν η εξαγωγή έχει φραχθεί μπορεί να προκληθεί βλάβη καθώς το νερό που θα συγκεντρωθεί ίσως μπορεί να περάσει μέσα στη μόνωση της συσκευής.**

Καθαρίστε την οδό εξαγωγής του νερού από πάγο που έλιωσε με τη βοήθεια του ξύστου σωλήνων που παρέχεται μαζί με τη συσκευή, όπως βλέπετε στην εικόνα. Ο ξύστρας αυτός θα πρέπει να αποθηκεύεται μέσα στην οδό εξαγωγής του νερού.

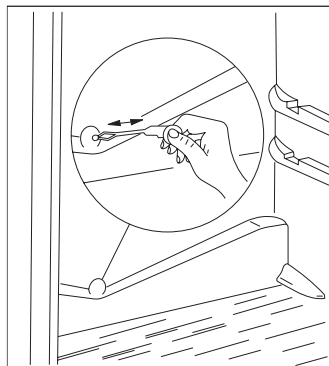

Η πιο συνηθισμένη αιτία απόφραξης στην εξαγωγή αυτή του νερού είναι όταν τοποθετείτε μέσα στη συσκευή τρόφιμα τυλιγμένα σε χαρτί και το χαρτί αυτό αγγίζει την πίσω πλάκα του ψυγείου και παγώνει εκεί πάνω. Αν βγάλετε τα τρόφιμα εκείνη την στιγμή, το χαρτί θα σκιστεί και μπορεί να φράξει την εξαγωγή του νερού πέφτοντας μέσα.

Επομένως θα πρέπει να είστε προσεκτικοί εξ αιτίας των όσων αναφέρθηκαν πιο πάνω όταν τοποθετείτε τρόφιμα τυλιγμένα σε χαρτί στη συσκευή.

 Σε περίπτωση αυξημένης φόρτωσης, π.χ. στη διάρκεια καύσωνα, το ψυγείο παραδοικά μπορεί να λειτουργεί συνεχώς και στο διάστημα αυτό η αυτόματη απόψυξη δεν είναι αποτελεσματική.

Το να μείνει πάγος ή κηλίδες πάγου στην πίσω πλάκα του ψυγείου μετά την απόψυξη είναι αναμενόμενο/φυσιολογικό.

Ο καταψύκτης δεν είναι δυνατόν να είναι εφοδιασμένος με σύστημα αυτόματης απόψυξης, εφόσον τα ημκατεψυγμένα και τα κατεψυγμένα τρόφιμα δεν αντέχουν την θερμοκρασία πήξης.

Γι' αυτό όταν υπάρχει πάχνη ή πάγος, ξύστε την περιοχή και αφαιρέστε το στρώμα του πάγου ή της πάχνης με τον πλαστικό ξύστη που σας παρέχεται.

Όταν το στρώμα του πάγου είναι τόσο χοντρό ώστε να μην είναι δυνατόν να αφαιρεθεί με τον πλαστικό ξύστη, οι ψυκτικές πλάκες θα πρέπει να αποψυχθούν. Η συχνότητα της απόψυξης εξαρτάται από την χρήση (γενικά 2-3 φορές το χρόνο).

Βγάλτε τα κατεψυγμένα τρόφιμα από την συσκευή και τοποθετήστε τα σε ένα καλάθι το οποίο το έχετε καλύψει με ένα κομμάτι χαρτί ή ένα πανί. Διατηρήστε τα σε δροσερό μέρος ή σε κάποιο άλλο ψυγείο.

Βγάλτε τις πρίζες έτσι ώστε και τα δύο τμήματα της συσκευής να είναι εκτός λειτουργίας.

Ανοίξτε τις πόρτες και των δυο τμημάτων της συσκευής σύμφωνα με το κεφάλαιο «Τακτικός καθαρισμός». Συντηρήστε και καθαρίστε τη συσκευή ως εξής:

Το νερό που τρέχει κάτω συγκεντρώνεται στον αγωγό εξαγωγής που έχει τοποθετηθεί στο κάτω μέρος του καταψύκτη και μπορεί να αφαιρεθεί από εκεί. Βγάλτε τον και επεκτείνετε τον αντίστροφα σύμφωνα με την εικόνα. Τοποθετήστε ένα ψηλό δοχείο ή πιάτο κάτω από την εξαγωγή.

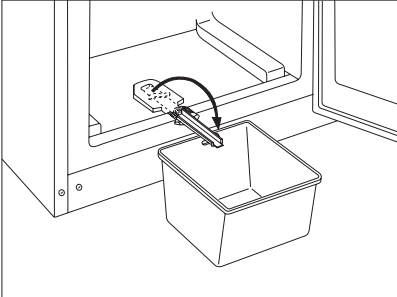

Επαναφέρετε τον αγωγό εξαγωγής στην αρχική του θέση αφού ολοκληρωθεί η απόψυξη.

Το δοχείο που φαίνεται στην εικόνα δεν αποτελεί εξάρτημα της συσκευής.

Σκουπίστε τις επιφάνειες αφού ολοκληρωθεί η απόψυξη και οδηγήστε το νερό προς τα έξω.

Βάλτε την πρίζα και τοποθετήστε ξανά στην συσκευή τα τρόφιμα που είχατε αφαιρέσει.

Σας συνιστούμε να λειτουργήσετε την συσκευή στην υψηλότερη θέση του θερμοστάτη για κάποιες ώρες έτσι ώστε να μπορεί να φτάσει στην επαρκή θερμοκρασία συντήρησης όσο το δυνατόν γρηγορότερα.

Τακτικός καθαρισμός

Σας συνιστούμε να πλένετε το εσωτερικό του ψυγείου κάθε 3-4 εβδομάδες χρησιμοποιώντας χλιαρό νερό και μετά σκουπίστε το (είναι πρακτικό να καθαρίζετε και να κάνετε απόψυξη συγχρόνως).

Δεν πρέπει να χρησιμοποιείτε καθαριστικό οικιακής χρήσης ή σαπούνι.

Αφού αποσυνδέσετε την συσκευή, πλύντε με χλιαρό νερό και μετά σκουπίστε την. Καθαρίστε την φλάντζα της πόρτας με καθαρό νερό. Μετά τον καθαρισμό βάλτε την πρίζα.

Σας συνιστούμε να αφαιρείτε την βρωμιά και τη σκόνη που μαζεύεται στο πίσω μέρος του ψυγείου και στον πυκνωτή και να καθαρίζετε τον δίσκο της εξάτμισης στο πάνω μέρος του πυκνωτή μία ή δυο φορές το χρόνο.

Όταν το ψυγείο δεν είναι σε χρήση

Σε περίπτωση που η συσκευή δεν θα χρησιμοποιηθεί για μεγάλο χρονικό διάστημα ακολουθήστε τα παρακάτω βήματα:

Αφαιρέστε την πρίζα από την υποδοχή.

Αφαιρέστε τα τρόφιμα από το ψυγείο.

Αποψύξτε και καθαρίστε όπως αναφέρθηκε παραπάνω.

Αφήστε την πόρτα ανοιχτή έτσι ώστε να αποφύγετε την ανάπτυξη αέρα εσωτερικά.

Προβλήματα και λύση τους

Αλλαγή λυχνίας

Σε περίπτωση που η λάμπα δεν λειτουργεί μπορείτε να το αλλάξετε ως εξής:

Αφαιρέστε την πρίζα από την υποδοχή.

Ξεβιδώστε το κάλυμμα της λάμπας (1).

Σύμφωνα με την εικόνα πιέστε το πίσω κουμπί (2) και βγάλτε το κάλυμμα της λάμπας με την κατεύθυνση του βέλους (3) και έτσι η λυχνία μπορεί να αλλάξει. (Τύπος λυχνίας: T25 230-240 V, 15 W, E14) Μετά την αλλαγή της λυχνίας επανατοποθετήστε και ξαναβιδώστε το κάλυμμα της λάμπας και βάλτε την πρίζα στην υποδοχή.

Η έλλειψη φωτισμού δεν επηρεάζει την λειτουργία του ψυγείου.

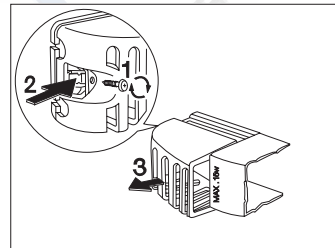

Εάν κάτι δεν λειτουργεί

Κατά την λειτουργία της συσκευής πιθανόν να εμφανιστούν μικρότερα αλλά ενοχλητικά προβλήματα που δεν απαιτούν την επέμβαση του τεχνικού. Στον παρακάτω πίνακα, δίνονται πληροφορίες σχετικά με αυτά τα προβλήματα ώστε να αποφύγετε άχρηστη επιβάρυνση στο σέρβις.

Σας συνιστούμε να δώσετε προσοχή στο γεγονός ότι η λειτουργία της συσκευής συνοδεύεται από συγκεκριμένους ήχους (συμπίεστής και θόρυβος κυκλοφορίας). Αυτό δεν αποτελεί πρόβλημα, αντίθετα υποδηλώνει την κανονική λειτουργία.

 Σας συνιστούμε να προσέξετε επίσης ότι η συσκευή λειτουργεί διακεκομμένα, άρα η διακοπή του συμπίεστή δεν σημαίνει την διακοπή της συσκευής. Για αυτό δεν πρέπει να αγγίζετε τα ηλεκτρικά τμήματα της συσκευής προτού την αποσυνδέσετε από την παροχή.

Πρόβλημα	Πιθανή αιτία	Λύση
Είναι μεγάλη η θερμοκρασία στο εσωτερικό του ψυγείου	Έχει ρυθμιστεί λάθος ο διακόπτης της θερμοκρασίας. Αν τα τρόφιμα δεν είναι αρκετά κρύα ή δεν τοποθετημένα σωστά. Η πόρτα δεν κλείνει σφικτά σωστά ή δεν έχει κλείσει καλά.	Ρυθμίστε τον διακόπτη της θερμοκρασίας σε μια πιο υψηλή θέση. Τοποθετήστε τα τρόφιμα στην κατάλληλη θέση. Ελέγξτε αν η πόρτα κλείνει καλά και αν η φλάντζα είναι ελαττωματική ή βρώμικη.
Είναι μεγάλη η θερμοκρασία στο εσωτερικό του καταψύκτη	Έχει ρυθμιστεί λάθος ο διακόπτης της θερμοκρασίας. Η πόρτα δεν κλείνει σφικτά σωστά ή δεν έχει κλείσει καλά. Τοποθετήσατε μεγάλη ποσότητα τροφίμων για καταψυχθούν. Τα τρόφιμα που πρέπει να καταψυχθούν τοποθετήθηκαν πολύ κοντά μεταξύ τους.	Ρυθμίστε τον διακόπτη της θερμοκρασίας σε μια πιο υψηλή θέση. Ελέγξτε αν η πόρτα κλείνει καλά και αν η φλάντζα είναι ελαττωματική ή βρώμικη. Περιμένετε μερικές ώρες και μετά ελέγξτε την θερμοκρασία ξανά. Τοποθετήστε τα τρόφιμα έτσι ώστε ο κρύος αέρας να μπορεί να κυκλοφορεί ανάμεσα τους.
Τρέχει νερό στην πίσω πλάκα του ψυγείου. Τρέχει νερό στον εσωτερικό χώρο. Τρέχει νερό πάνω στο πάτωμα.	Είναι φυσιολογικό. Στην διάρκεια της αυτόματης απόψυξης, ο πάγος λιώνει στην πίσω πλάκα. Η εξαγωγή του νερού μπορεί να έχει φραχθεί. Τα προϊόντα που είναι μέσα σε κονσέρβες εμποδίζουν το νερό να κυλά μέσα στον συλλέκτη. Ο αγωγός εξάτμισης του νερού δεν κυλά μέσα στον δίσκο εξάτμισης πάνω από τον συμπιεστή.	Καθαρίστε τον αγωγό εξαγωγής. Τοποθετήστε αλλού τα προϊόντα ώστε να μην αγγίζουν απευθείας την πίσω πλάκα. Τοποθετήστε τον αγωγό εξαγωγής του νερού μέσα στο δίσκο εξάτμισης.
Υπάρχει πάρα πολύ πάχνη και πάγος.	Τα προϊόντα δεν είναι καλά τυλιγμένα. Οι πόρτες δεν έχουν κλείσει καλά ή δεν έχουν κλείσει σφικτά. Ο διακόπτης της θερμοκρασίας δεν έχει ρυθμιστεί σωστά.	Τυλίξτε τα τρόφιμα καλύτερα. Ελέγξτε αν οι πόρτες κλείνουν καλά και αν η φλάντζα είναι ελαττωματική ή βρώμικη Ρυθμίστε τον διακόπτη της θερμοκρασίας σε μια θέση που να δίνει υψηλότερη θερμοκρασία.
Ο συμπιεστής λειτουργεί συνεχώς.	Ο θερμοστατικός ρυθμιστής δεν έχει ρυθμιστεί σωστά. Οι πόρτες δεν έχουν κλείσει καλά ή δεν έχουν κλείσει σφικτά. Τοποθετήθηκαν για να καταψυχθούν προϊόντα σε μεγάλη ποσότητα. Τοποθετήθηκαν μέσα τρόφιμα πολύ ζεστά. Είναι τοποθετημένη η συσκευή σε πολύ ζεστό σημείο.	Ρυθμίστε τον διακόπτη της θερμοκρασίας σε μια θέση που να δίνει υψηλότερη θερμοκρασία. Ελέγξτε αν οι πόρτες κλείνουν καλά και αν η φλάντζα είναι ελαττωματική ή βρώμικη. Περιμένετε μερικές ώρες και μετά ελέγξτε ξανά την θερμοκρασία. Τα τρόφιμα που τοποθετείτε να έχουν το πολύ τη θερμοκρασία δωματίου. Προσπαθήστε να μειώσετε τη θερμοκρασία το δωματίου όπου είναι τοποθετημένη η συσκευή.
Η συσκευή δεν λειτουργεί καθόλου. Δεν λειτουργεί ούτε η ψύξη ούτε ο φωτισμός.	Ο ρευματολήπτης δεν είναι σωστά συνδεδεμένος με τον ρευματοδότη της κεντρικής παροχής. Έχει καεί η ασφάλεια. Δεν είναι αναμμένος ο θερμοστατικός διακόπτης. Δεν υπάρχει τάση στην κεντρική παροχή. (Προσπαθήστε να συνδέσετε εκεί μια άλλη συσκευή).	Συνδέστε σωστά τη συσκευή με την κεντρική παροχή. Αλλάξτε την ασφάλεια. Ενεργοποιήστε την συσκευή σύμφωνα με τις οδηγίες του κεφαλαίου „Θέτοντας τη συσκευή σε λειτουργία”. Καλέστε ένα ηλεκτρολόγο.
Η συσκευή είναι θορυβώδης.	Η συσκευή δεν υποστηρίζεται σωστά.	Ελέγξτε αν η συσκευή είναι σταθερή (και τα τέσσερα υποστηρίγματα θα πρέπει να ακουμπούν στο έδαφος.)

Εφόσον αυτές οι οδηγίες δεν οδηγούν σε αποτέλεσμα, καλέστε το κοντινότερο Κέντρο service.

Οδηγίες για τον Τεχνικό εγκατάστασης

Τεχνικά στοιχεία

Μοντέλο	ZRB 640W
Μεικτή χωρητικότητα (l)	Χώρος ψύξης: 291 Χώρος κατάψυξης: 110
Καθαρή χωρητικότητα (l)	Χώρος ψύξης: 285 Χώρος κατάψυξης: 92
Πλάτος (mm)	595
Ύψος (mm)	2010
Βάθος (mm)	632
Κατανάλωση ενέργειας (kWh / 24ώρες)	1,011
(kWh/ έτος)	339
Ενεργειακή κατηγορία σύμφωνα με πρότυπα Ε.Ε.	A
Ικανότητα κατάψυξης (κιλά / 24ώρες)	4
Μέγιστος χρόνος συντήρησης σε περίπτωση βλάβης (ώρες)	20
Ονομαστική ένταση ρεύματος	1,2
Επίπεδο θορύβου (dB)	38
Βάρος (kg)	88
Αριθμός συμπιεστών	1

Εγκατάσταση της συσκευής

Μεταφορά, αποσυσκευασία

i Συστήνεται η παράδοση της συσκευής να γίνεται στην αρχική της συσκευασία, σε κάθετη θέση λαμβάνοντας υπόψη την προειδοποίηση προστασίας που αναφέρεται στη συσκευασία.

Μετά από κάθε μεταφορά η συσκευή πρέπει να μην τίθεται σε λειτουργία για διάστημα 2 ωρών περίπου.

Ξεπακετάρετε τη συσκευή και ελέγξτε αν υπάρχουν ζημιές. Αναφέρετε τυχόν καταστροφές αμέσως εκεί από όπου την αγοράσατε. Στην περίπτωση αυτή διατηρήστε τη συσκευασία.

Καθαρισμός

Αφαιρέστε κάθε κολλητική ταινία, που εξασφαλίζει την ακινησία των τμημάτων στο εσωτερικό της συσκευής.

Πλύνετε το εσωτερικό της συσκευής χρησιμοποιώντας χλιαρό νερό και μαλακό καθαριστικό. Χρησιμοποιήστε απαλό πανί.

Μετά τον καθαρισμό σκουπίστε το εσωτερικό της συσκευής.

Τοποθέτηση

Η εξωτερική θερμοκρασία επηρεάζει την κατανάλωση ενέργειας και την κατάλληλη λειτουργία της συσκευής. Όταν την τοποθετείτε λάβετε υπόψη σας ότι είναι πρακτικό να λειτουργείτε την συσκευή μεταξύ των θερμοκρασιακών ορίων του

περιβάλλοντος σύμφωνα με την τάξη κλίματος που αναφέρεται στον παρακάτω πίνακα.

Τάξη κλίματος	Θερμοκρασία περιβάλλοντος
SN	+10.....+32 °C
N	+16.....+32 °C
ST	+18.....+38 °C

Αν η εξωτερική θερμοκρασία είναι χαμηλότερη των προδιαγραφών, η θερμοκρασία του χώρου ψύξης μπορεί να υπερβεί την θερμοκρασία των προδιαγραφών.

Αν η εξωτερική θερμοκρασία υπερβαίνει τα δεδομένα, αυτό σημαίνει περισσότερο χρόνο λειτουργίας του συμπιεστή, αύξηση της θερμοκρασίας στο χώρο ψύξης ή αύξηση της κατανάλωσης ενέργειας.

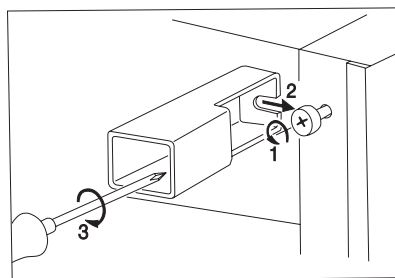

Στο κουτάκι των εξαρτημάτων θα βρείτε αποστατικά,

τα οποία πρέπει να τοποθετηθούν στις δύο πίσω γωνίες της συσκευής.

Χαλαρώστε τις βίδες, συναρμολογήστε τα αποστατικά κάτω από τις βίδες, οι οποίες πρέπει πάλι να στερεωθούν.

Όταν τοποθετείτε την συσκευή βεβαιωθείτε ότι είναι βρισκείται σε επίπεδη θέση. Αυτό μπορεί να επιτευχθεί με τα δυο προσαρμοζόμενα πόδια στο πρόσθιο κάτω τμήμα.

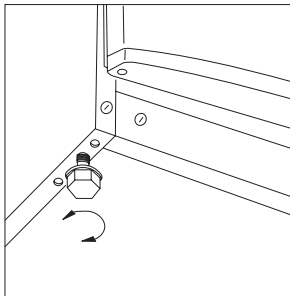

Μην τοποθετείτε την συσκευή σε ηλιόλουστο μέρος ή κοντά σε καλοριφέρ, σόμπα ή κουζίνα.

Εάν είναι αναπόφευκτο εξαιτίας της επίπλωσης το ψυγείο να τοποθετηθεί δίπλα σε κουζίνα τηρήστε αυτές τις ελάχιστες αποστάσεις:

- Εάν πρόκειται για ηλεκτρική ή κουζίνα γκαζιού πρέπει να αφήσετε 3 εκ. σε περίπτωση που η απόσταση μικρότερη τοποθετήστε μεταξύ των δυο συσκευών στρώμα άφλεκτης μόνωσης πάχους 0,5-1 εκ.
- Εάν πρόκειται για φούρνο πετρελαίου ή κάρβουνου, η απόσταση πρέπει να είναι 30 εκ. εφόσον εκπέμπουν μεγαλύτερη θερμότητα.

Το ψυγείο έχει σχεδιαστεί για να λειτουργεί όταν εφάπτεται στον τοίχο.



Κατά την τοποθέτηση του ψυγείου τηρήστε τις ελάχιστες αποστάσεις που προτείνονται στο σχήμα.

A: τοποθέτηση κάτω από εντοιχισμένο ντουλάπι

B: ελεύθερη τοποθέτηση

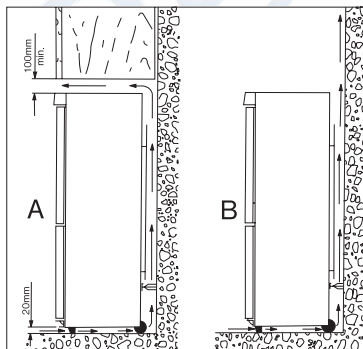

Αλλαγή της φοράς ανοίγματος της πόρτας

Αν το μέρος όπου θα τοποθετηθεί ή η χρήση το απαιτεί, η φορά ανοίγματος της πόρτας του ψυγείου μπορεί να μετατραπεί από δεξιόστροφη σε αριστερόστροφη.

Οι συσκευές στην αγορά είναι δεξιόστροφες.

Θα πρέπει να εκτελεστούν οι παρακάτω ενέργειες σύμφωνα με τα σχήματα και με τις επεξηγήσεις.

- Θα σας συνιστούσαμε να ζητήσετε τη βοήθεια και ενός δεύτερου ατόμου που να μπορεί να κρατήσει με ασφάλεια τις πόρτες της συσκευής.
- Διακόψτε το δίκτυο της συσκευής.

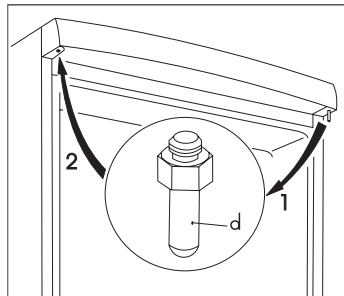

- Ανοίξτε τις πόρτες και αφαιρέστε προσεκτικά τα καρφιά (a, b) που καλύπτουν τις βίδες που στερεώνουν την σχάρα της βάσης και τότε θα μπορούσατε να αφαιρέσετε την σχάρα αυτή ξεβιδώνοντας τις βίδες της πλάκας (2 κομμάτια - c). (2. σχήμα)
- Αποσυναρμολογήστε τα τμήματα (a, b, c.) που συγκρατούν τις πόρτες αφαιρώντας τις βίδες και τις συμπληρωματικές πλάκες. Φροντίστε το πλαστικό αποστατικό (b) επίσης να αποσυναρμολογηθεί. (2. σχήμα)
- Βγάλτε την πόρτα του ψυγείου τραβώντας την ελαφριά προς τα κάτω.
- Βγάλτε την πόρτα του καταψύκτη τραβώντας την ελαφριά προς τα πάνω.
- Βγάλτε την τάπα του πάνω τμήματος της πόρτας του ψυγείου και τοποθετήστε τον στην άλλη πλευρά.
- Βγάλτε την τάπα του πάνω τμήματος της πόρτας του καταψύκτη και τοποθετήστε τον στην άλλη πλευρά.

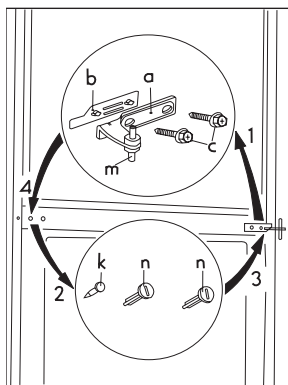

- Ξεβιδώστε τον πείρο ασφάλειας της πάνω πόρτας του ψυγείου (d) κι έπειτα βιδώστε τον στην άλλη πλευρά. (1. σχήμα)
- Αφαιρέστε τις τάπες του κάτω τμήματος της συσκευής (u). (3. σχήμα)
- Αποσυναρμολογήστε το τμήμα (e) που συγκρατεί την κάτω πόρτα αφαιρώντας τις βίδες (s) κι έπειτα βιδώστε το στην άλλη πλευρά. (3. σχήμα)

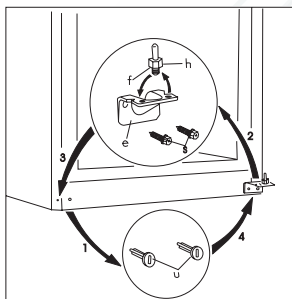

- Αποσυναρμολογήστε (f) τον πείρο ασφάλειας της κάτω πόρτας και την συμπληρωματική πλάκα (h), κι έπειτα τοποθετείστε τον ξανά στην άλλη πλευρά.
- Τοποθετείστε ξανά τις τάπες (u) στην άλλη πλευρά.
- Αφαιρέστε τα επικαλυπτικά καρφιά (3 κομμάτια) του διπλού τμήματος του ψυγείου που συγκρατεί την πόρτα στην αριστερή πλευρά (n, k) και βάλτε τα στην άλλη πλευρά. (2. σχήμα)
- Εφαρμόστε την πόρτα του καταψύκτη (m) στο διπλό πείρο ασφάλειας της πόρτας. (2. σχήμα)
- Τοποθετήστε την πόρτα του ψυγείου (f) στον κάτω πείρο ασφάλειας. (3. σχήμα)
- Εφαρμόστε την πόρτα του ψυγείου στα πάνω τμήματα (d) που συγκρατούν τις πόρτες, κι

έπειτα τραβώντας την πόρτα του ψυγείου λίγο προς τα κάτω στερεώστε τα (m) στις τρύπες της πόρτας του ψυγείου.

- Ανοίγοντας την πόρτα, στερεώστε το διπλό τμήμα συγκράτησης της πόρτας πάνω στην αριστερή πλευρά χρησιμοποιώντας τις βίδες (2 κομμάτια) (c) και τις συμπληρωματικές πλάκες. Προσέξτε η άκρη της πόρτας του ψυγείου να είναι παράλληλη με την άκρη του καλύμματος.
- Βάλτε την συσκευή πίσω στην θέση της, οριζοντιώστε την και συνδέστε την με την κεντρική παροχή.

Σε περίπτωση που δεν θέλετε να εκτελέσετε τις παραπάνω διαδικασίες, καλέστε το κοντινότερο κέντρο Σέρβις. Οι τεχνικοί θα εκτελέσουν την αλλαγή κατάλληλα με μικρό κόστος.

Ηλεκτρική σύνδεση

Το ψυγείο αυτό έχει σχεδιαστεί να λειτουργεί με παροχή 230 V AC εναλλασσόμενο ρεύμα (~) 50Hz. Η πρίζα πρέπει να εισαχθεί σε υποδοχή με προστατευτική σύνδεση. Εάν δεν υπάρχει, προτείνουμε να καλέσετε έναν ηλεκτρολόγο να προσαρμόσει μια γειωμένη υποδοχή σύμφωνα με τις προδιαγραφές κοντά στο ψυγείο.

Η συσκευή αυτή είναι σύμφωνη με τις παρακάτω οδηγίες της Ε.Ο.Κ.

- 73/23 ΕΟΚ από 19.02.73 (Οδηγία χαμηλής τάσης) και τις ακόλουθες τροποποιήσεις.
- 89/336 ΕΟΚ από 03.05.89 (Οδηγία Ηλεκτρομαγνητικής συμβατότητας) και τις ακόλουθες τροποποιήσεις.
- 96/57 ΕΟΚ- 96/09/03 (Οδηγία περί Ενεργειακής Απόδοσης) και επακόλουθες τροποποιήσεις

Πίνακας αποθήκευσης τροφίμων (1)

Χρόνος και μέθοδος αποθήκευσης φρέσκων τροφίμων στο ψυγείο

Τρόφιμα	Χρόνος αποθήκευσης σε ημέρες							Τρόπος συσκευασίας
	1	2	3	4	5	6	7	
Όμο κρέας	X	X	x	x	x			Μεμβράνη, αεροστεγώς
Μαγειρεμένο κρέας	X	X	X	x	x	x		Πιάτο με κάλυμμα
Ψητό κρέας	X							Πιάτο με κάλυμμα
Όμος κιμάς	X	X	x	x				Πιάτο με κάλυμμα
Ψητός κιμάς	X	X	x	x				Πιάτο με κάλυμμα
Κρέας μερίδες, λουκάνικα Βιέννης	X	X	x	x				Μεμβράνη, σελοφάν, λαδόκολλα
Φρέσκο ψάρι	X	x	x					Μεμβράνη, αεροστεγώς
Μαγειρεμένο ψάρι	X	X	x	x	x			Πιάτο με κάλυμμα
Ανοικτή κονσέρβα ψαριού	X	x	x					Πιάτο με κάλυμμα
Νωπό κοτόπουλο	X	X	X	x	x	x		Μεμβράνη, αεροστεγώς
Τηγασιμένο κοτόπουλο	X	X	X	x	x	x		Πιάτο με κάλυμμα
Νωπή κότα	X	X	x	x	x			Μεμβράνη, αεροστεγώς
Βρασμένη κότα	X	X	x	x	x			Πιάτο με κάλυμμα
Νωπή πάπια, χήνα	X	X	X	x	x	x		Μεμβράνη, αεροστεγώς
Ψητή πάπια, χήνα	X	X	X	X	x	x	x	Πιάτο με κάλυμμα
Συσκευασμένο βούτυρο	X	X	X	X	X	X	X	Αρχική συσκευασία
Βούτυρο ανοιγμένο	X	X	x	x	x	x	x	Αρχική συσκευασία
Γάλα σε πλαστικό δοχείο	X	X	X	x	x			Αρχική συσκευασία
Κρέμα	X	X	x	x				Πλαστικό κουτί
Ξινή κρέμα	X	X	X	X	x	x	x	Πλαστικό κουτί
Τυρί (σκληρό)	X	X	X	X	X	X	X	Αλουμινόχαρτο
Τυρί (μαλακό)	X	X	X	X	x	x	x	Μεμβράνη
Τυρόπηγμα	X	X	X	X	x	x	x	Μεμβράνη
Αυγά	X	X	X	X	X	X	X	
Σπανάκι, λάπαθα	X	X	x	x				Μεμβράνη
Μπιζέλια, φασολάκια	X	X	X	X	x	x	x	Μεμβράνη
Μανιτάρια	X	X	x	x	x			Μεμβράνη
Καρότα, ρίζες	X	X	X	X	X	X	X	Μεμβράνη
Καυτερές πιπεριές	X	X	x	x	x			Μεμβράνη
Ντομάτες	X	X	X	X	X	X	X	Μεμβράνη
Λάχανο	X	X	X	X	X	x	x	Μεμβράνη
Φρούτα που σαπίζουν εύκολα (φράουλα, βατόμουρα)	X	X	X	x	x			Μεμβράνη
Άλλα φρούτα	X	X	X	X	x	x	x	Μεμβράνη
Ανοικτές κονσέρβες φρούτων	X	X	X	x	x			Πιάτο με κάλυμμα
Κέικ γεμιστά με κρέμα	X	X	x	x				Πιάτο με κάλυμμα

Σημείωση :

- X:** συνηθισμένος χρόνος αποθήκευσης
x: δυνατός χρόνος αποθήκευσης (αφορά μόνο τα πραγματικά φρέσκα προϊόντα)

Πίνακας χρόνου αποθήκευσης (2)

Χρόνος αποθήκευσης καταψυγμένων και παγωμένων προϊόντων

Τρόφιμα	Στο χώρο ψύξης φρέσκων τροφίμων +2 - +7 °C	Στο χώρο κατάψυξης **** -18 °C
Λαχανικά: φασολάκια, μπιζέλια, ανάμικτα λαχανικά, κολοκύθι, καλαμπόκι, κάρ	1 ημέρα	30 ημέρες
Έτοιμα μαγειρεμένα φαγητά: λαχανικά, γαρνιτούρες, με κρέας, κτλ.	1 ημέρα	30 ημέρες
Έτοιμα μαγειρεμένα φαγητά: μπριζόλες κιλότο, βραστό από ζαμπονέλο, χοιρινά λουκάνικα	1 ημέρα	25 ημέρες
Φαγητά με πατάτα, ζυμαρικά: πουρές, νιόκι, δίπλες, ζύμη γεμιστή με μαρμελάδα, τσιπς	1 ημέρα	30 ημέρες
Σούπες: ζωμός κρέατος, φασόλια σούπα, μπιζελοσούπα, κτλ.	1 ημέρα	30 ημέρες
Φρούτα: βύσσινα, κεράσια, φραγκοστάφυλα, κρέμα φρούτων, βυσσινόκρεμα	1 ημέρα	30 ημέρες
Κρέας: κοτόπουλο, πάπια, χήνα, συκωτάκια πουλιών, τόνος	1 ημέρα	30 ημέρες
Γρανίτα, παγωτό	1 ημέρα	3 ημέρες







ZANUSSI

www.electrolux.com

www.zanussi.no

www.zanussi.ru

РемБытТех
Ремонт и установка бытовой техники